

AUTOUR DU PETIT-CHASSEUR, SION (VALAIS)

L'archéologie aux sources du Rhône : 1942-2012



Alain Gallay

Lausanne, 26 janvier 2012

Cercle d'archéologie

AUTOUR DU PETIT-CHASSEUR, SION (VALAIS)

L'archéologie aux sources du Rhône : 1942-2012



Une perspective historique

1. Les pionniers
2. 1942-1960. Marc-R. Sauter et les établissements de plaines
3. 1961-1980. Le temps du Petit Chasseur
4. 1981-1986. L'élargissement aux zones d'altitude
5. 1987-2000. Transition
6. 2000-2012. Nouvelles perspectives

1. LES PIONNIERS

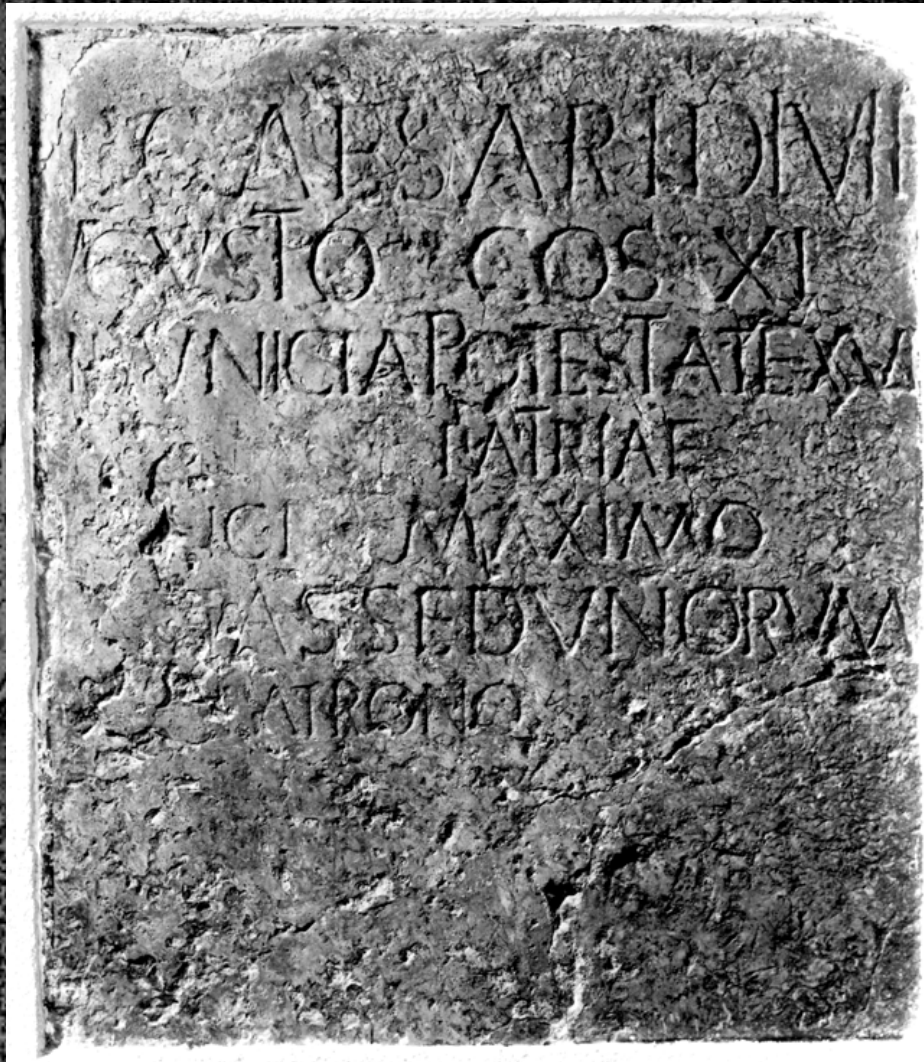

Stitten die Bischofliche stadt / vnd hauptstätt des ganzen lands ober vnd in der Wallis / ligt an der rechten seitten des Roddans auff dem fluffi Sitta / wirt zu Latin geheissen Sedunum / von den vmbwonenenden völkern Sedun genennet / sind nit minder alte vñ bey den Römern verrümpfte völder gewesen dann auch die Viberi oberhalb bey vrsprung des Roddans / vnd die Verragris vnderhalb. Dann diser Seduner gedenckt Cesar in seinen Commentarien / desgleichen Plinius lib. 3. cap. 30. zeller die Sedunos zwüschen den Viberis vnd Verragris, &c. Es ist aber auch die stadt Sittè ein gar vralte stadt / als die nit allein in die 1000. jar Bischoflichen hof vñ nammen gehebt / sond er auch lang darvor bey der Römern regierung in etwas achtung vñ ansähen gestanden ist / auch ein besondlicher platz gewesen / darinn die Römischen fürsten vnd hauptleut etwan gewonet / läger gehalten : vñ so sy über das gebirg auff vnd in Italam gereiset / Römische geschiffe zu Sitten.

IM P CAESARI DIVI I VLI. IMP. XIII. SE. R. V. N. D. H. E. R. B. E. R. G. A. L. B. A. G. E. H. E. B. T. / auch etwan an dem end ire Trophæa Sigzeichen od Eremiten aufgericht habend. Wie des noch ein fragment / das ist ein stück eines alten gebrochenen Marmels / mit einer yngehauwenen Römischen geschiff / gütze anzeigung gibt. Welcher stein diser zeyt gesähen wirt nebend der ober kirchthür / in der muren der hauptkirchen in 8 stätt Sittè / vñ solliche form.

1548. Première inscription publiée

1. LES PIONNIERS

Ayant aussi souvenance d'auoir fait mention en mon dit liure des Observations militaires, d'une castrametation faite par Galbe, Lieutenant de Cesar en la vallee, que le dit Empereur décrit en ses Commentaires, entre saint Maurice le Romain & saint Jean le vieux, q̄ les villains du pais appellent LA MOTTE des Sarazins, je l'ay faite icy peindre au naturel, à fin que ceux qui d'oresenauant passeront par là, en puissent prendre leur plaisir en ayant eu la congnoissance, & voyant encores les doubles fossez, & la masse de terre toute entiere.

Motte des Sarazins.



3

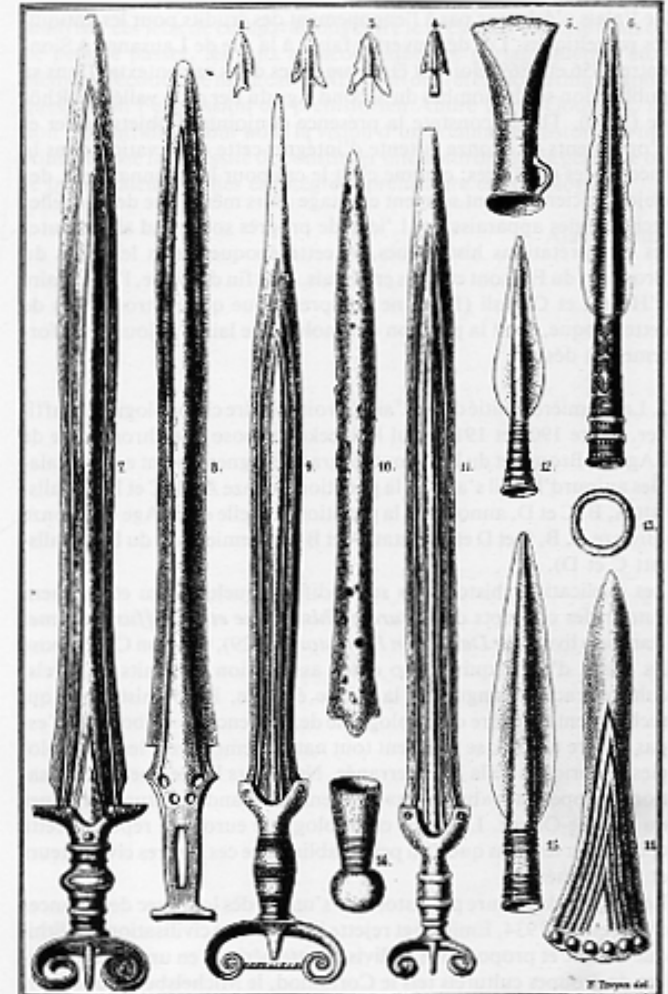

9 - Les trouvailles du lac de Luissel près de Bex VD dessinées par Frédéric Troyon dans son livre Habitations lacustres des temps anciens et modernes. Les pièces provenant de ce site sont les épées 7 et 9, l'arcua 13 et la bouteille 14. L'épée 11 est attribuée par Troyon à la station de Concise mais Bockberger (1964 - 1) considère qu'elle vient de Luissel. D'après Troyon, 1860, pl. 9.

1558 : Martigny, le camp de César
1791 : découvertes du lac de Luissel
publiées en 1860 par Troyon

Ignace Venetz 1788-1859

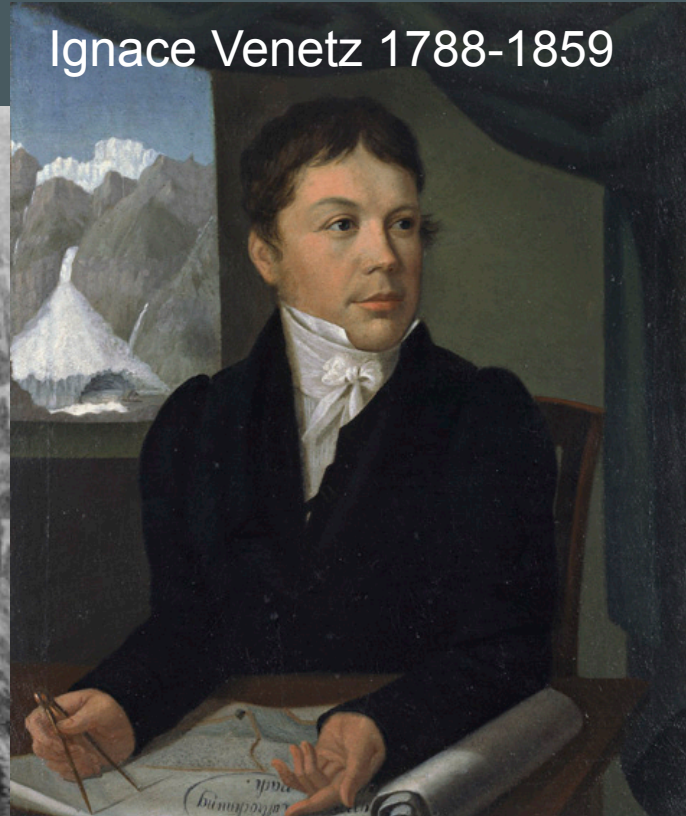

1. LES PIONNIERS

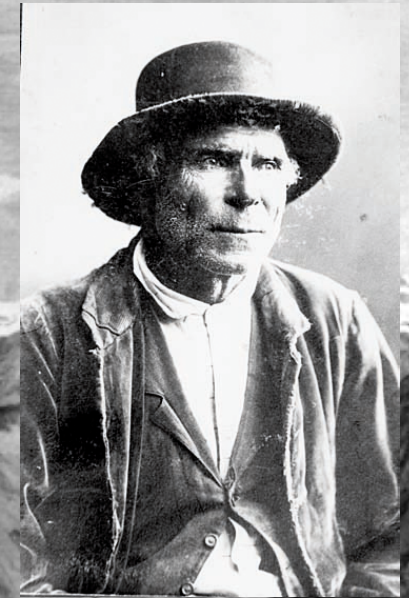

Jean-Pierre
Perraudin
1767-1858

L'invention de l'âge glaciaire
1818 : débâcle du glacier de Giétroz
1837 : Louis Agassiz au Congrès de Neuchâtel

1. LES PIONNIERS

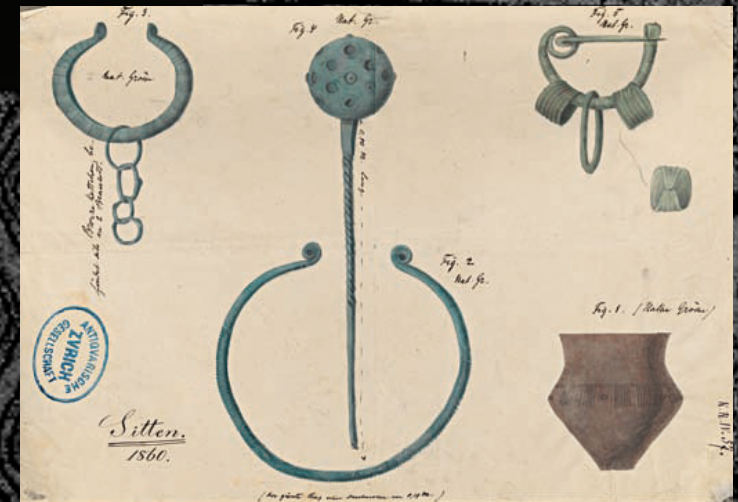

19^{ème} siècle : les découvertes dues aux travaux viticoles et à l'urbanisation (Sion)

1. LES PIONNIERS

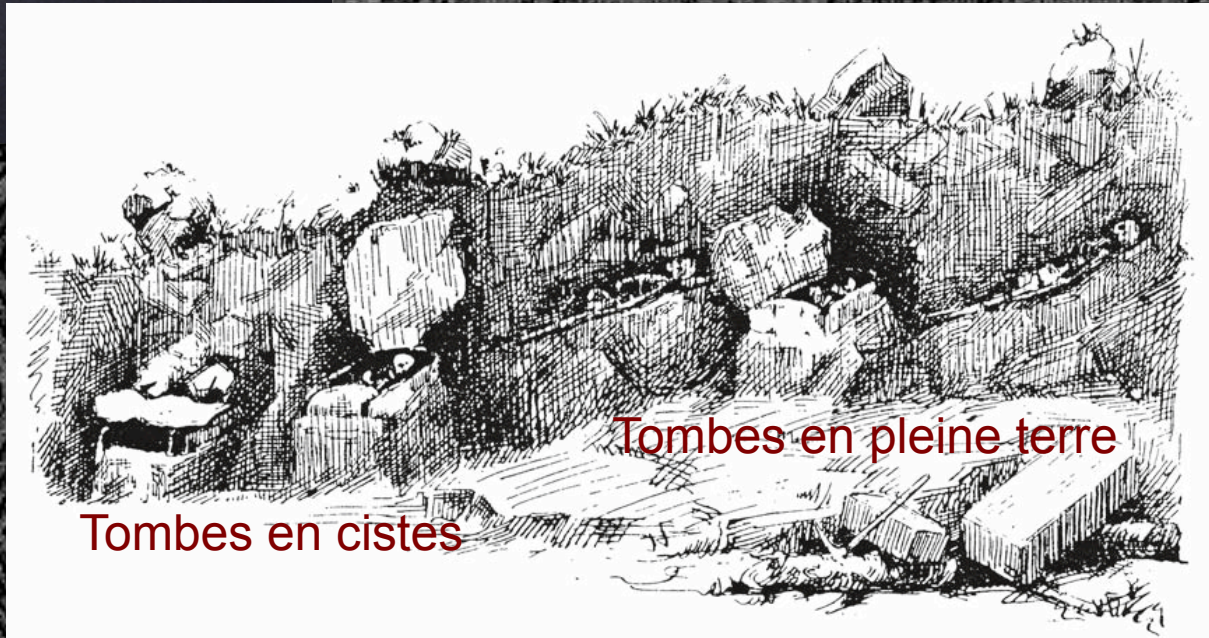

Tombes en cistes

Tombes en pleine terre

1896 : Glis, première découverte néolithique en Valais
1900 : première observation H. Bosshardt à Collombey-Muraz, Barmaz

2. MARC-R. SAUTER ET LES ETABLISSEMENTS DE PLAINE 1942-1960

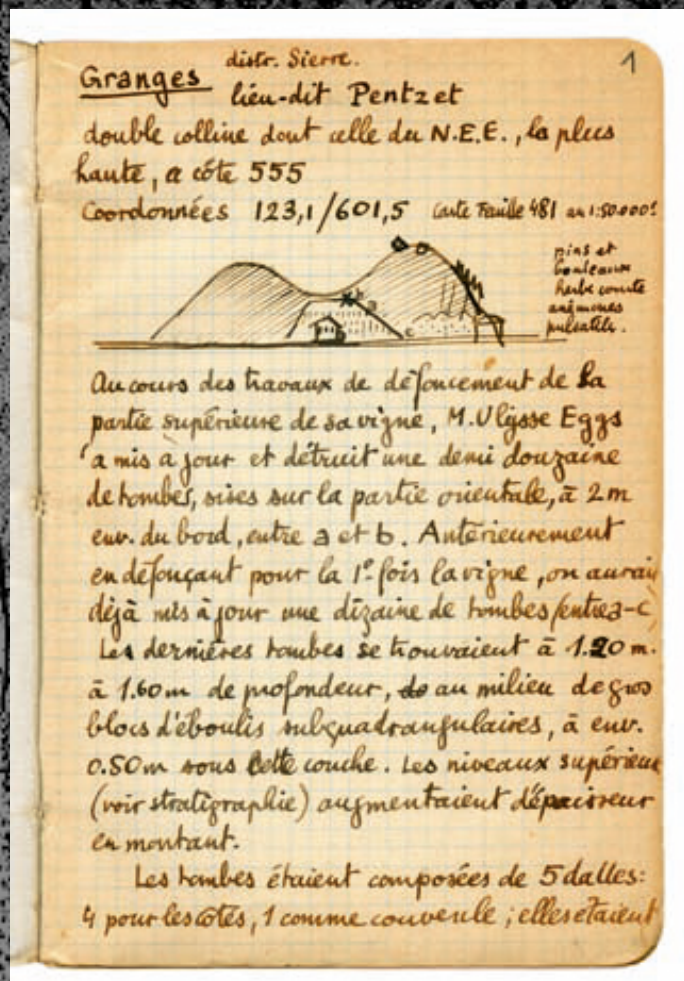

Stratigraphie relevée le 28 mars 1942, face à la pente, au coin droit en haut de la vigne U. Eggs.

Fouilles entreprises par A. Donnet, 5
MR Sauter et P. Bouffard, le vendredi
27 mars 1942 pour essayer de trouver
encore et d'étudier une ou plusieurs
autres tombes.

Sondage en x au point b (croquis), là où
le défoncement s'arrête, ménageant une
tranchée haute d'env. 1.60 m.

Mane de terre & de cailloux trop énorme
pour permettre fouille sans main d'œuvre
préparant le terrain. Après 2 jours &
de travail infructueux, les fouilles sont
abandonnées, d'autant plus que l'épaisseur
des niveaux était plus haute que plus là
où l'on avait trouvé les autres tombes.
Le seul indice archéologique a été une
couche charbonneuse (voir stratigraphie).
Aucun objet n'a été rencontré.

Une stratigraphie a été relevée, et 2
échantillons de terre prélevés, aux fins
d'analyse malacologique. (niveaux F et G)

Il semble, après examen des niveaux à
plusieurs endroits, que le niveau H a

1942 : Marc-R. Sauter et le Département d'anthropologie de Genève interviennent pour la première fois à Granges en Valais

2. MARC-R. SAUTER ET LES ETABLISSEMENTS DE PLAINE 1942-1960



Collombey, Barmaz 1947-1955 :
fouiller pour l'anthropologie physique

FOUILLER

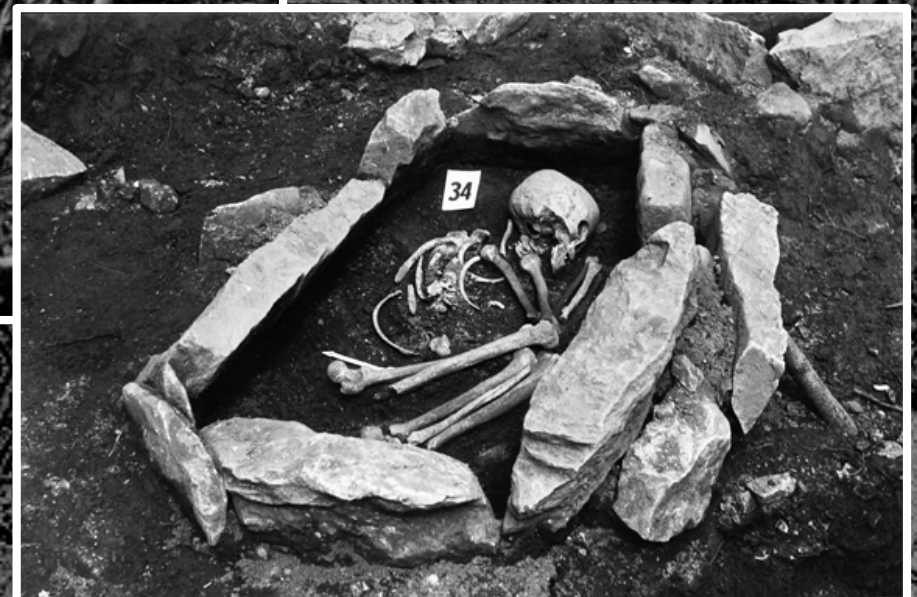

2. MARC-R. SAUTER ET LES ETABLISSEMENTS DE PLAINE 1942-1960

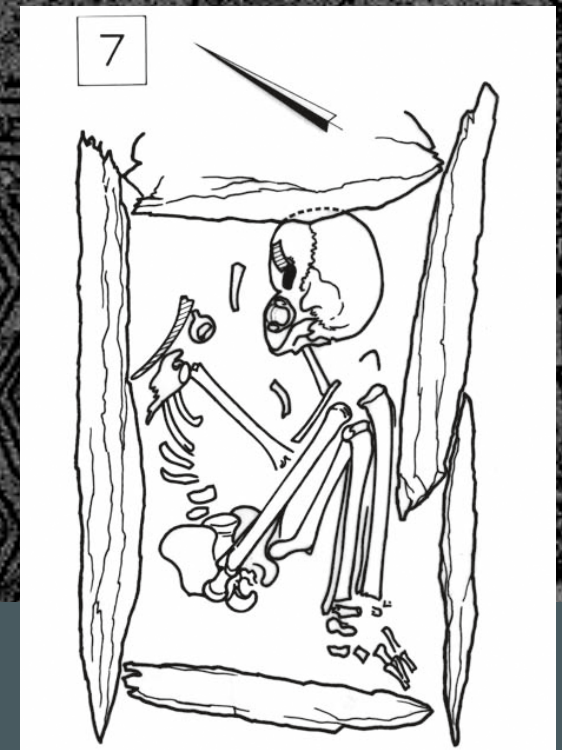
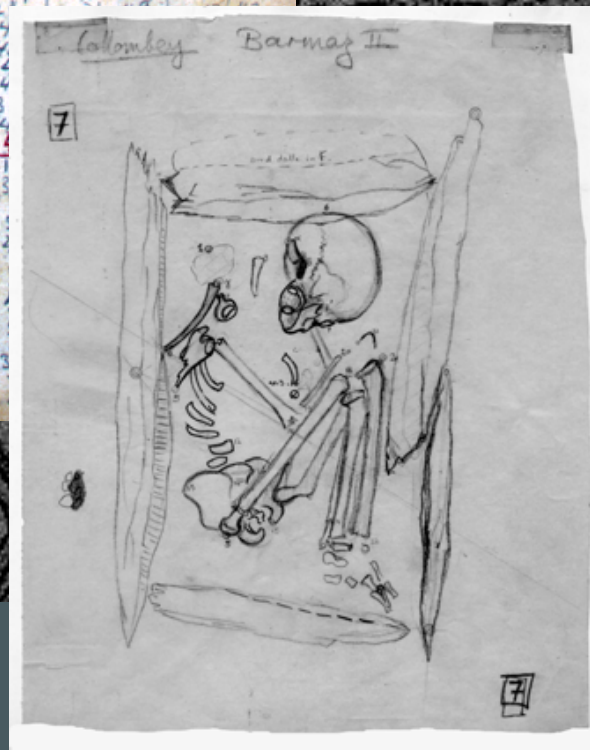
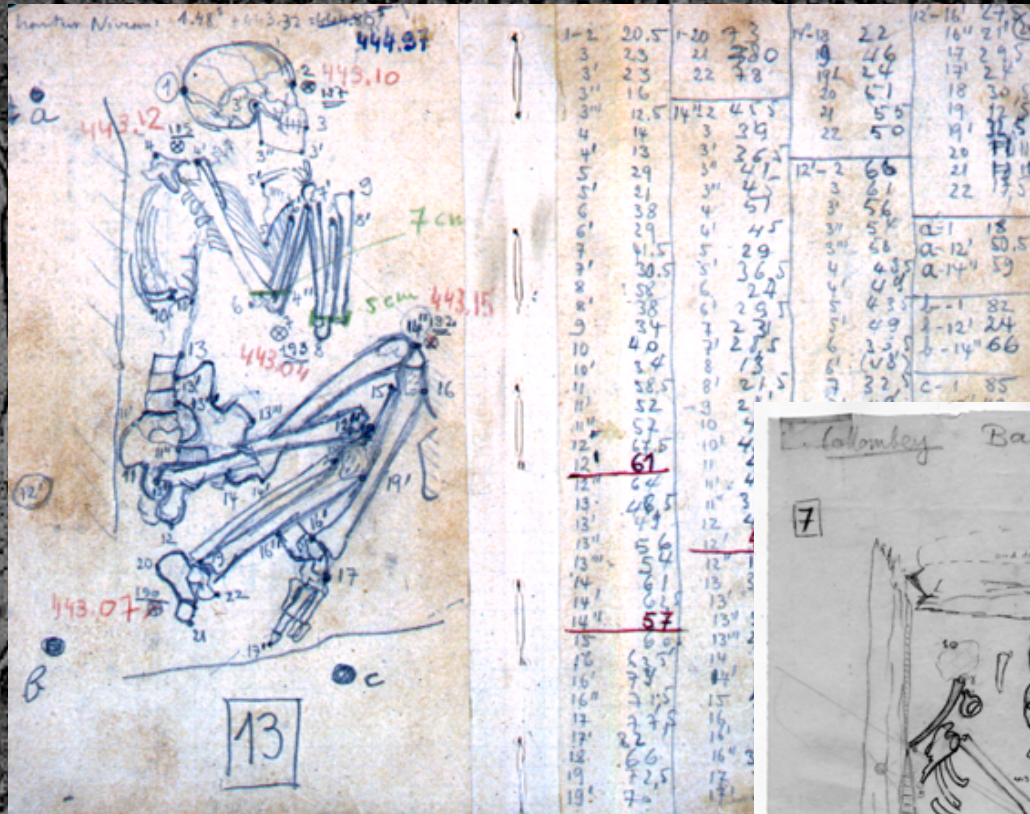

Collombey, Barmaz 1947-1955 :
relevé des tombes,
du terrain au laboratoire

2. MARC-R. SAUTER ET LES ETABLISSEMENTS DE PLAINE 1942-1960

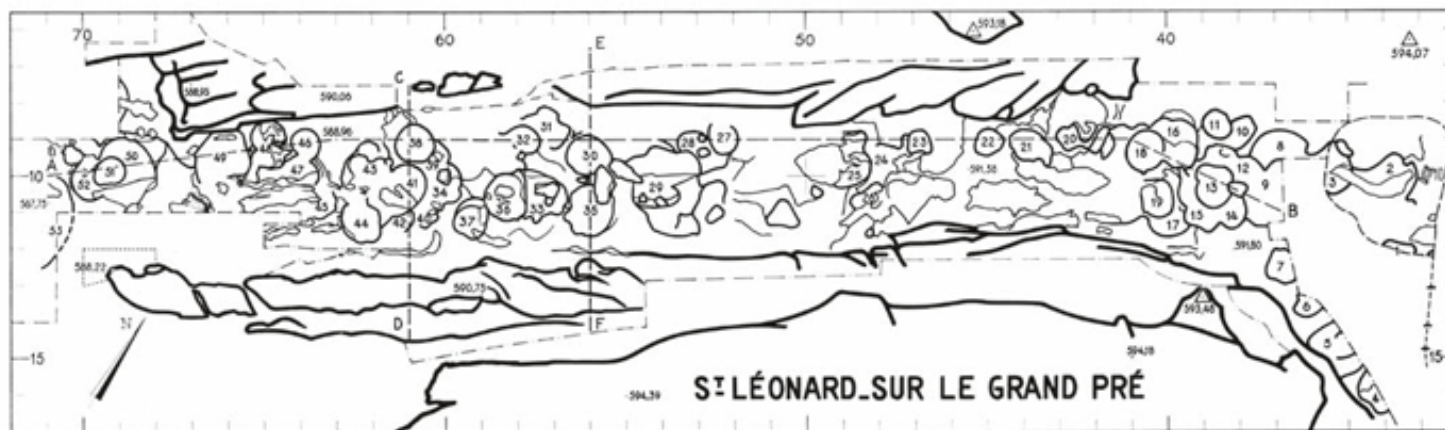

Saint Léonard, Sur-le-Grand-Pré 1957-59 et 1961 : premier habitat néolithique identifié

2. MARC-R. SAUTER ET LES ETABLISSEMENTS DE PLAINE 1942-1960

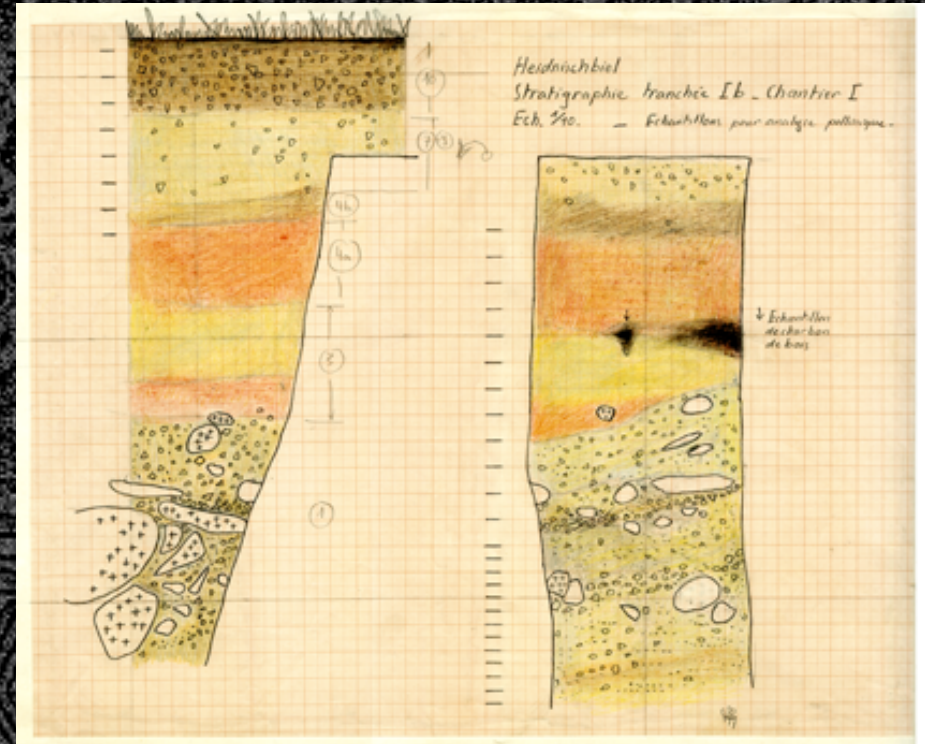
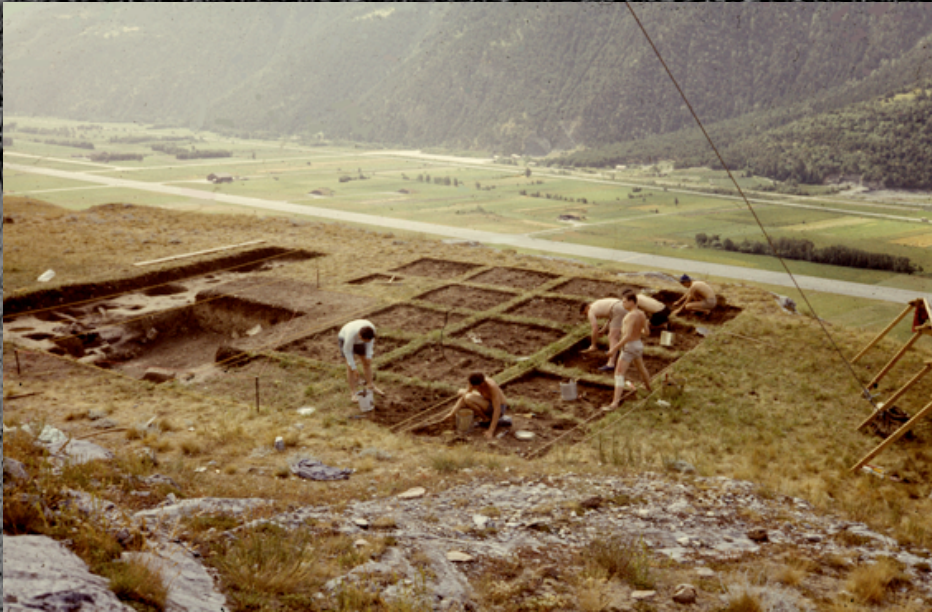

Rarogne, Heidnisch-bühl 1960, 1962 :
méthode Wheeler
et relevés stratigraphiques en couleur

2. MARC-R. SAUTER ET LES ETABLISSEMENTS DE PLAINE 1942-1960

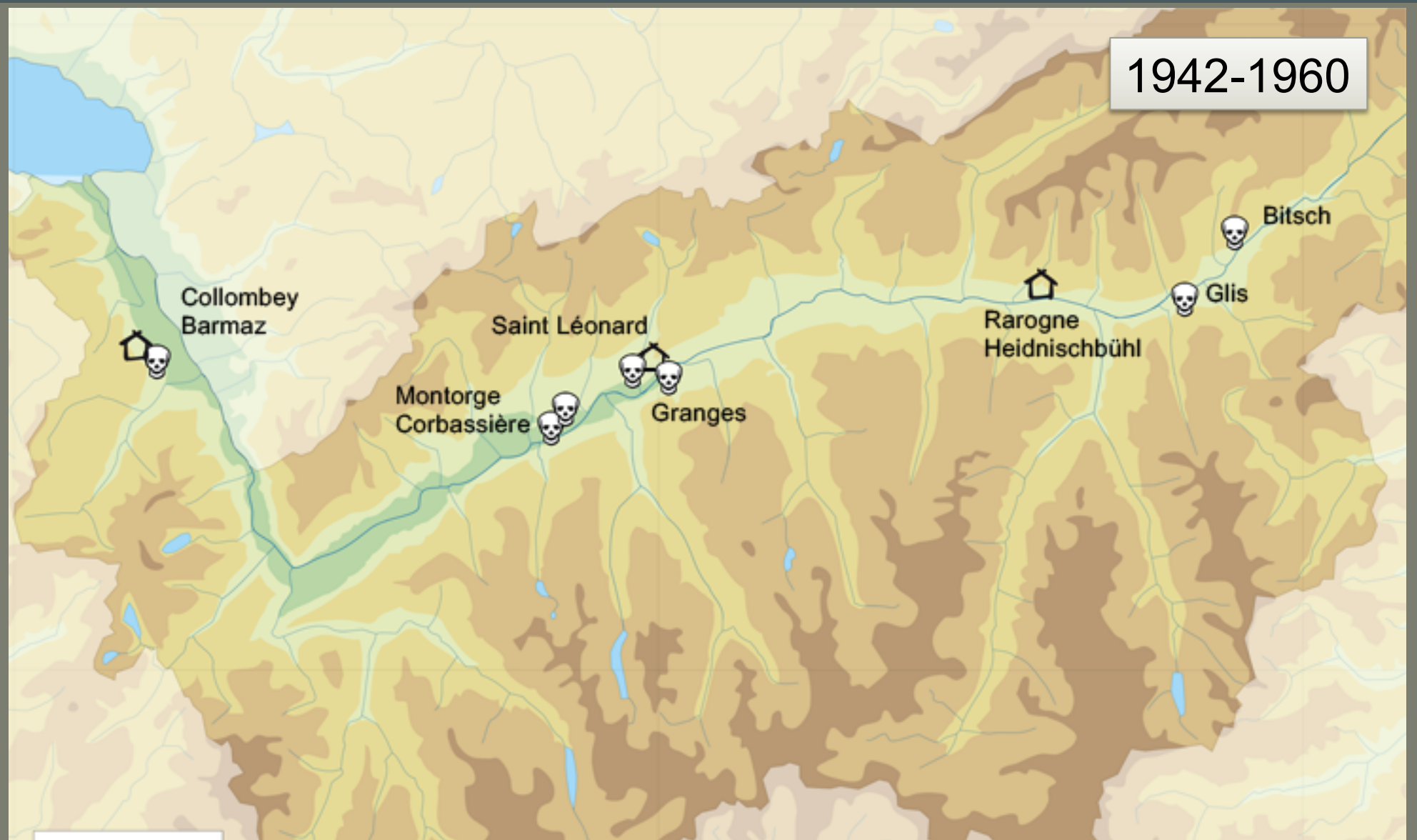

Un Néolithique limité à la plaine du Rhône

2. MARC-R. SAUTER ET LES ETABLISSEMENTS DE PLAINE 1942-1960

Période	Culture <i>faciès</i>	Sites représentatifs	Horizons sédimentaires
1600 av J.-C.			
Bronze ancien	Culture du Rhône	Nécropoles	Terres noires
1800 av J.-C.			
2000 av J.-C.		Habitats: St-Léonard, Rarogne	
2200 av J.-C.	Culture de Cortaillod <i>Saint-Léonard</i>	Nécropoles: Glis, Colombey- Barmaz, Granges, Bitsch, Sion	Terres rouges
2500 av J.-C.			
2700 av J.-C.			
3000 av J.-C.			
3700 av J.-C.			Loess (limons éoliens)
4000 av J.-C.			
4700 av J.-C.			
Période glaciaire			Moraines
5500 av J.-C.			
7000 av J.-C.			
9000 av J.-C.			



Une histoire fondée
sur la stratigraphie quaternaire
et un Néolithique unique

2. MARC-R. SAUTER ET LES ETABLISSEMENTS DE PLAINE 1942-1960

Le calage géologique :

JAYET, A., SAUTER, M.-R. 1953.
*Observations géologiques
et archéologiques récentes
sur les terres rouges.*

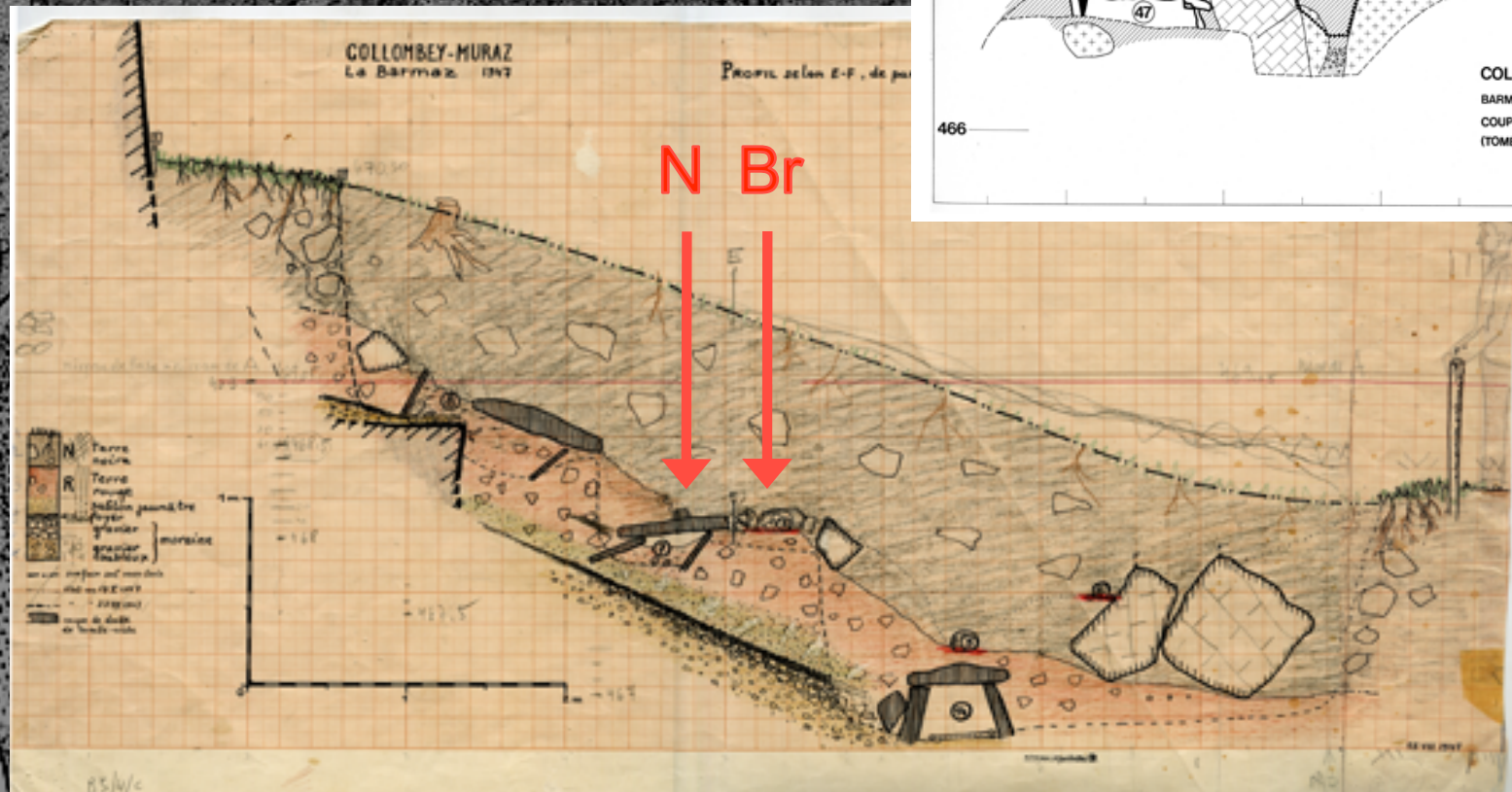
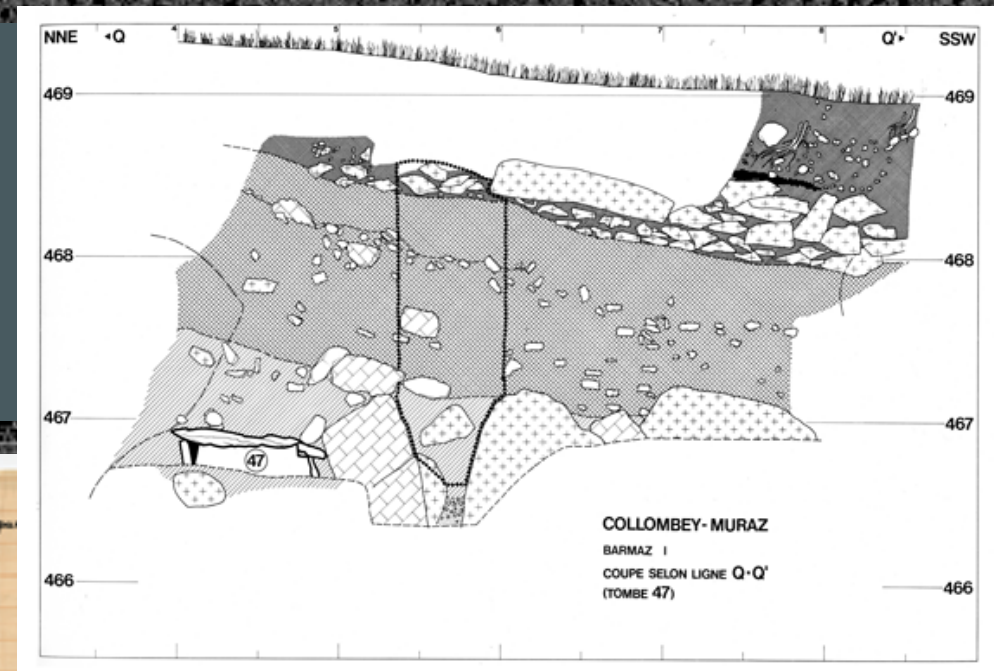

ETUDIER

2. MARC-R. SAUTER ET LES ETABLISSEMENTS DE PLAINE 1942-1960

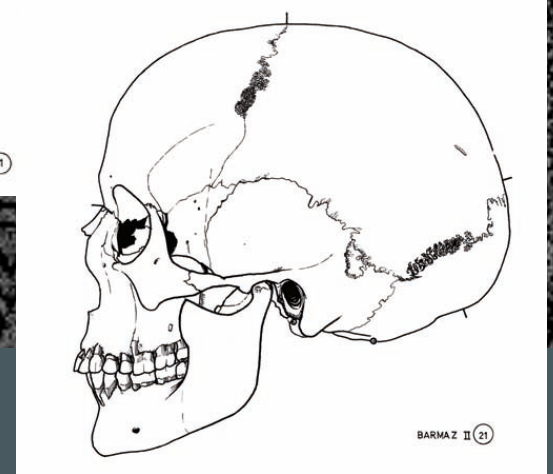
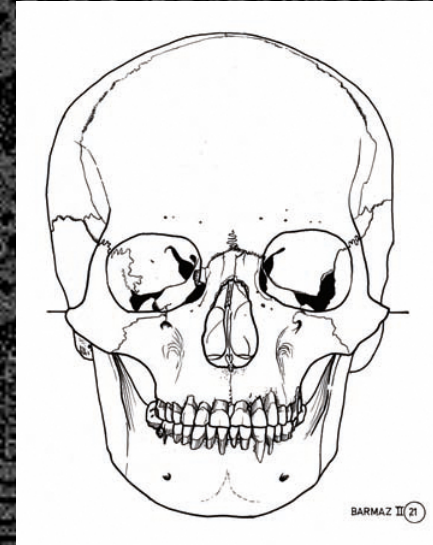
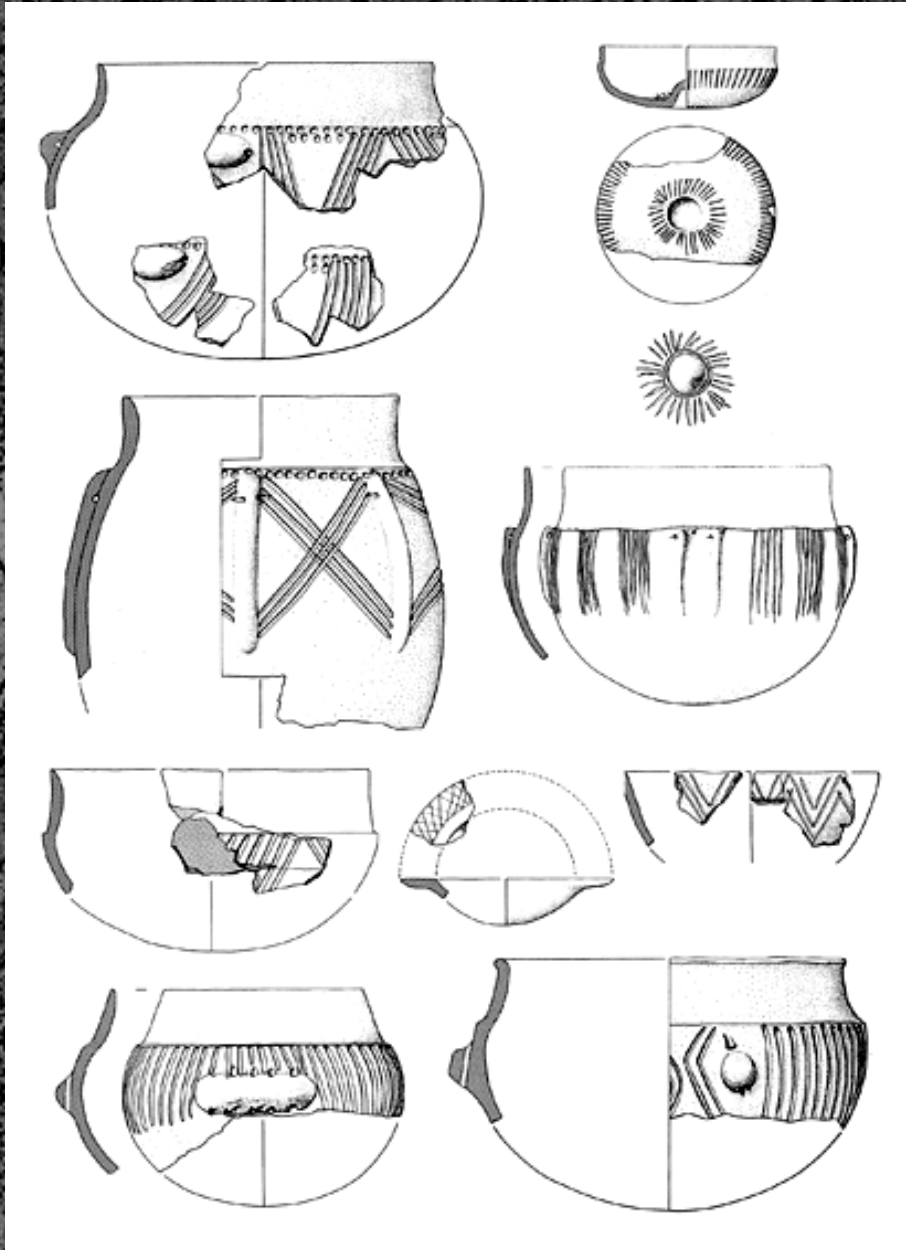

Des études typologiques dans le contexte
du complexe Chassey-Cortailod-Lagozza

Biométrie squelettique et accumulation de
mesures

3. LE TEMPS DU PETIT-CHASSEUR 1961-1980

1961 : découverte de la nécropole
du Petit-Chasseur
Fouilles Bocksberger 1961-1970



3. LE TEMPS DU PETIT-CHASSEUR 1961-1980



FOUILLER

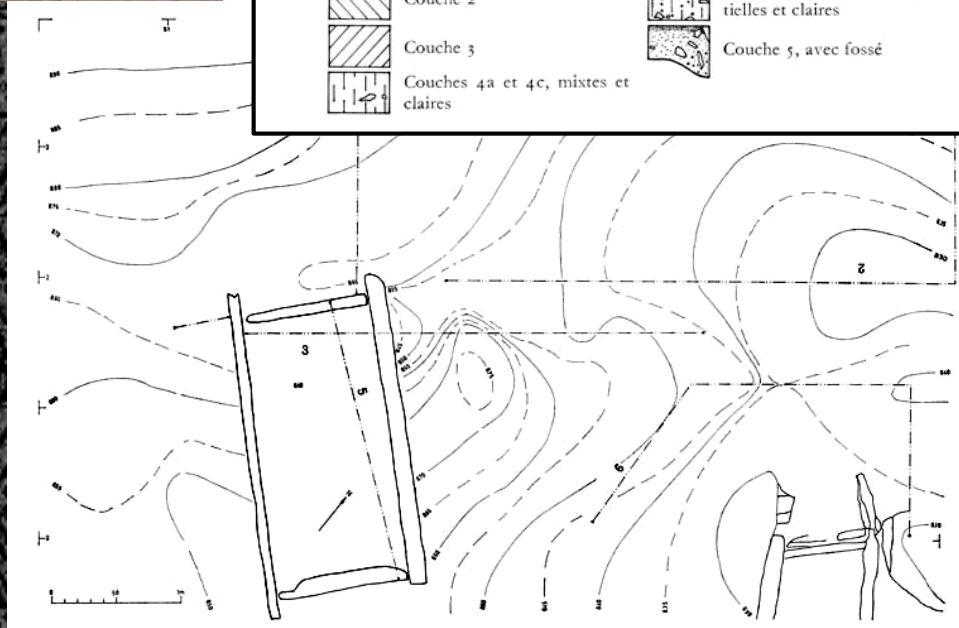
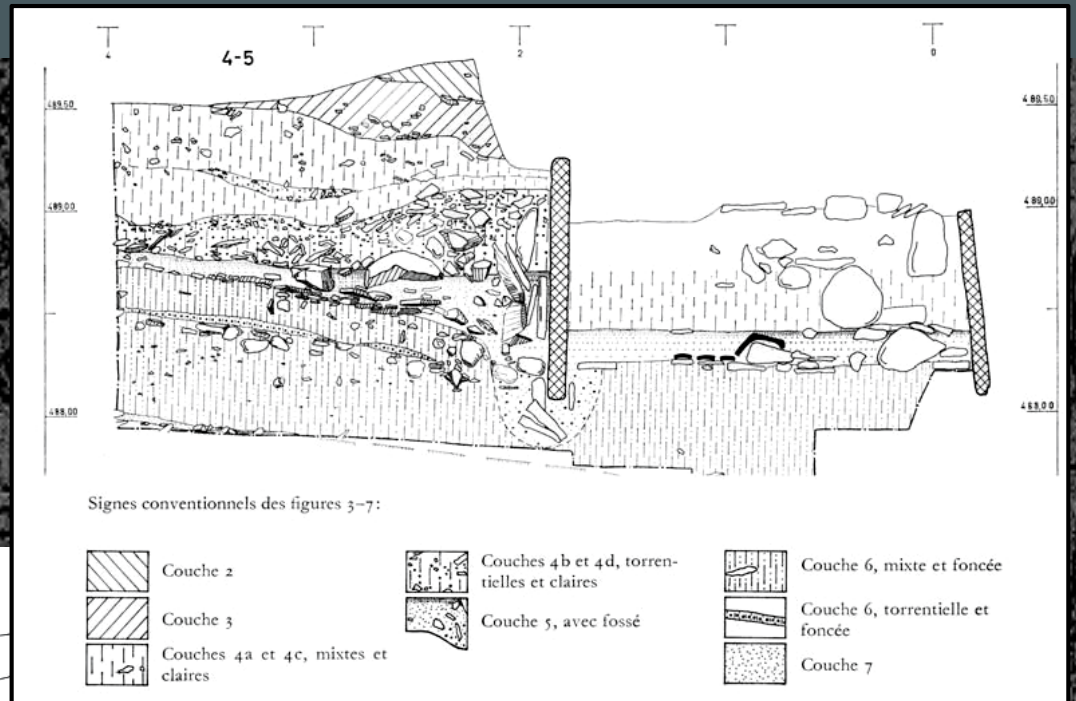

BOCSKERGER, O.-J. 1964. *Site préhistorique avec dalles à gravures anthropomorphes*

3. LE TEMPS DU PETIT-CHASSEUR 1961-1980



1968-69 :
fouilles
du Département d'anthropologie de Genève
au Petit-Chasseur II

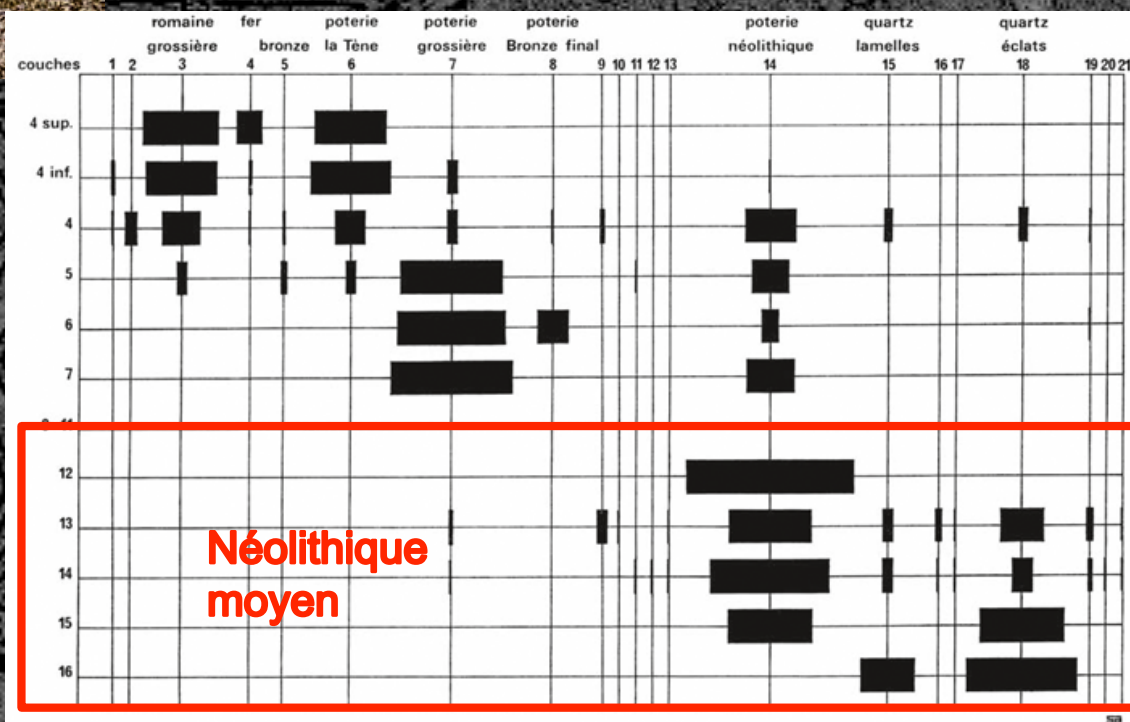

3. LE TEMPS DU PETIT-CHASSEUR 1961-1980

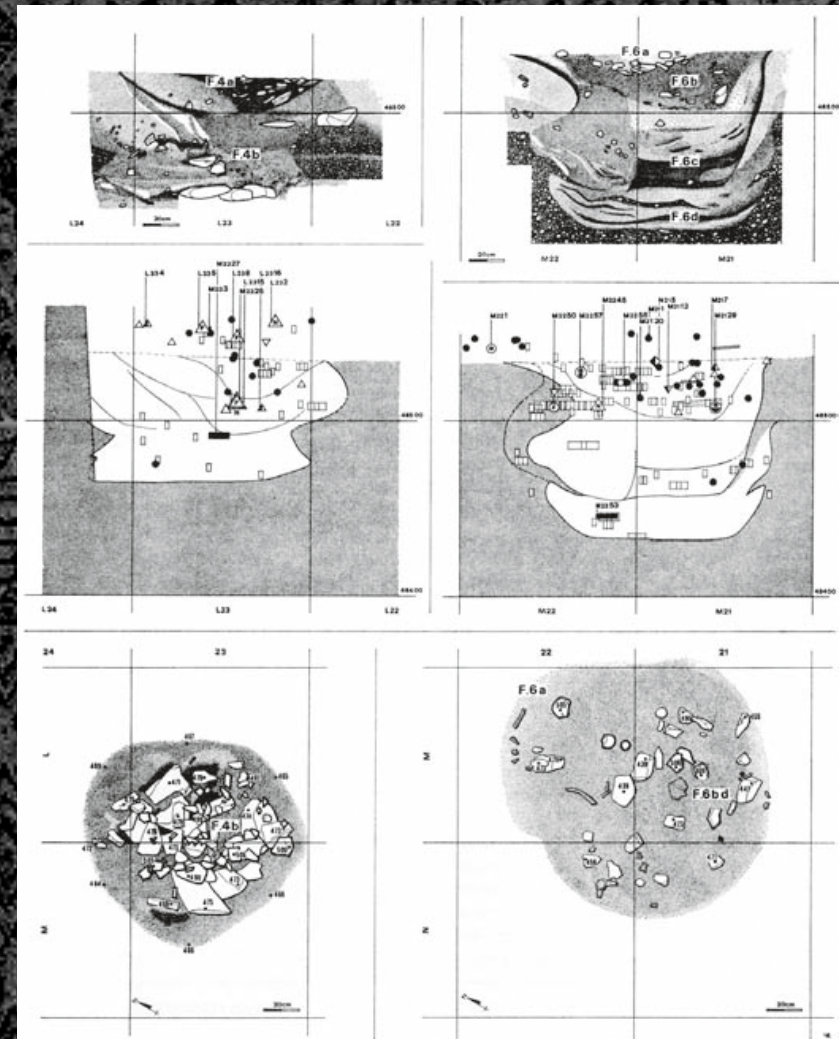
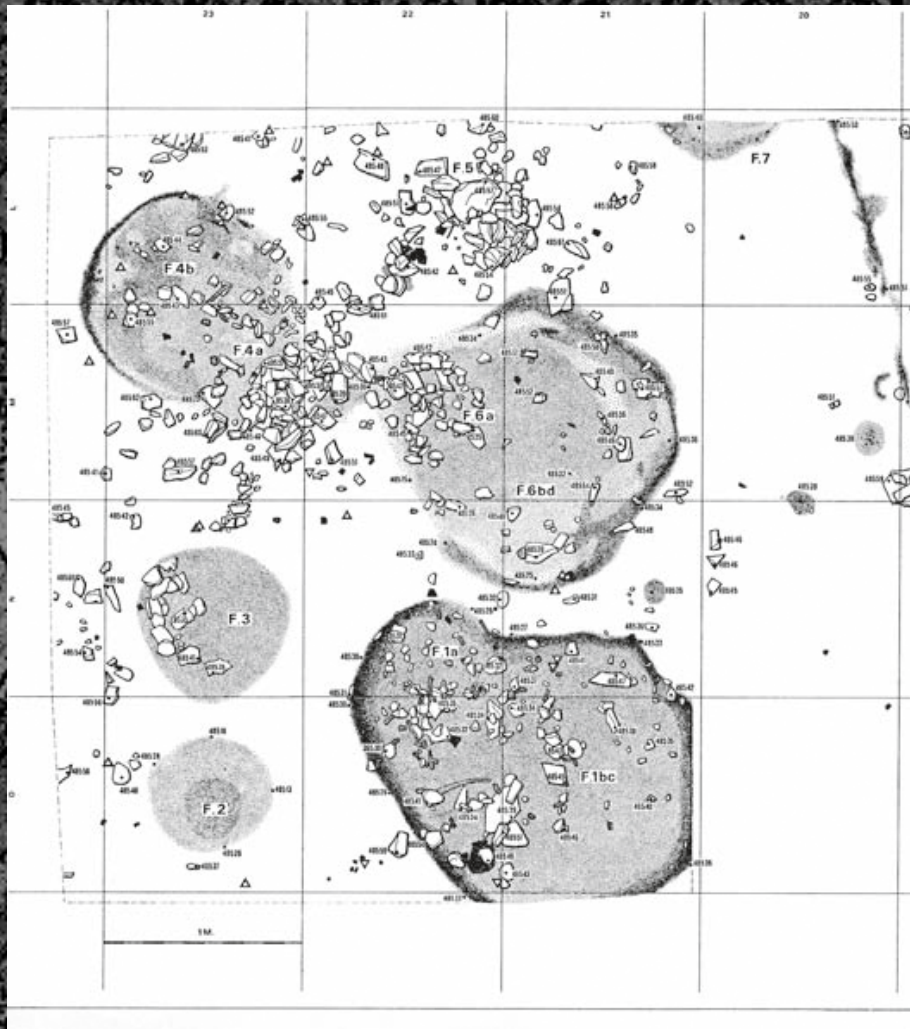

SAUTER, M.-R, GALLAY, A., CHAIX. L. 1971
Le Néolithique du niveau inférieur du Petit-Chasseur à Sion.

3. LE TEMPS DU PETIT-CHASSEUR 1961-1980



1971-1973 :
le Département d'anthropologie
reprend les fouilles du Petit-Chasseur

3. LE TEMPS DU PETIT-CHASSEUR 1961-1980

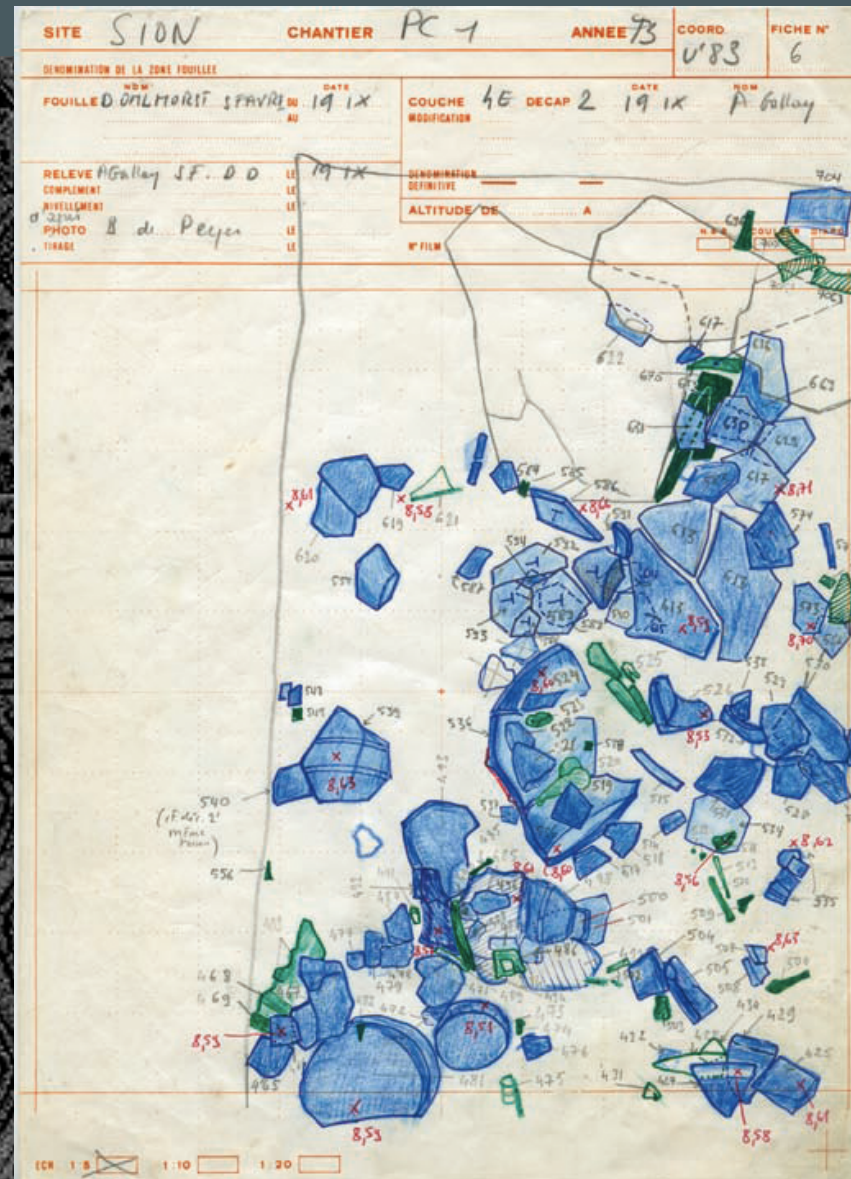
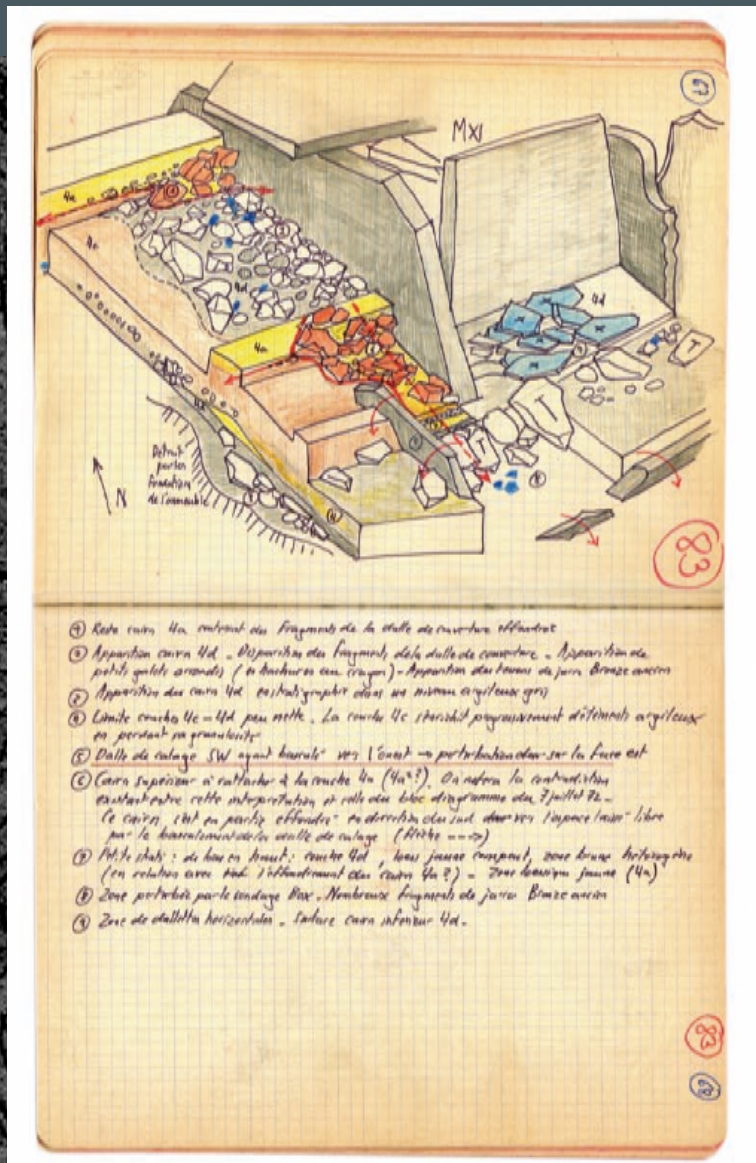

Petit Chasseur 1971-1973 : une stratégie de fouilles exhaustive

3. LE TEMPS DU PETIT-CHASSEUR 1961-1980

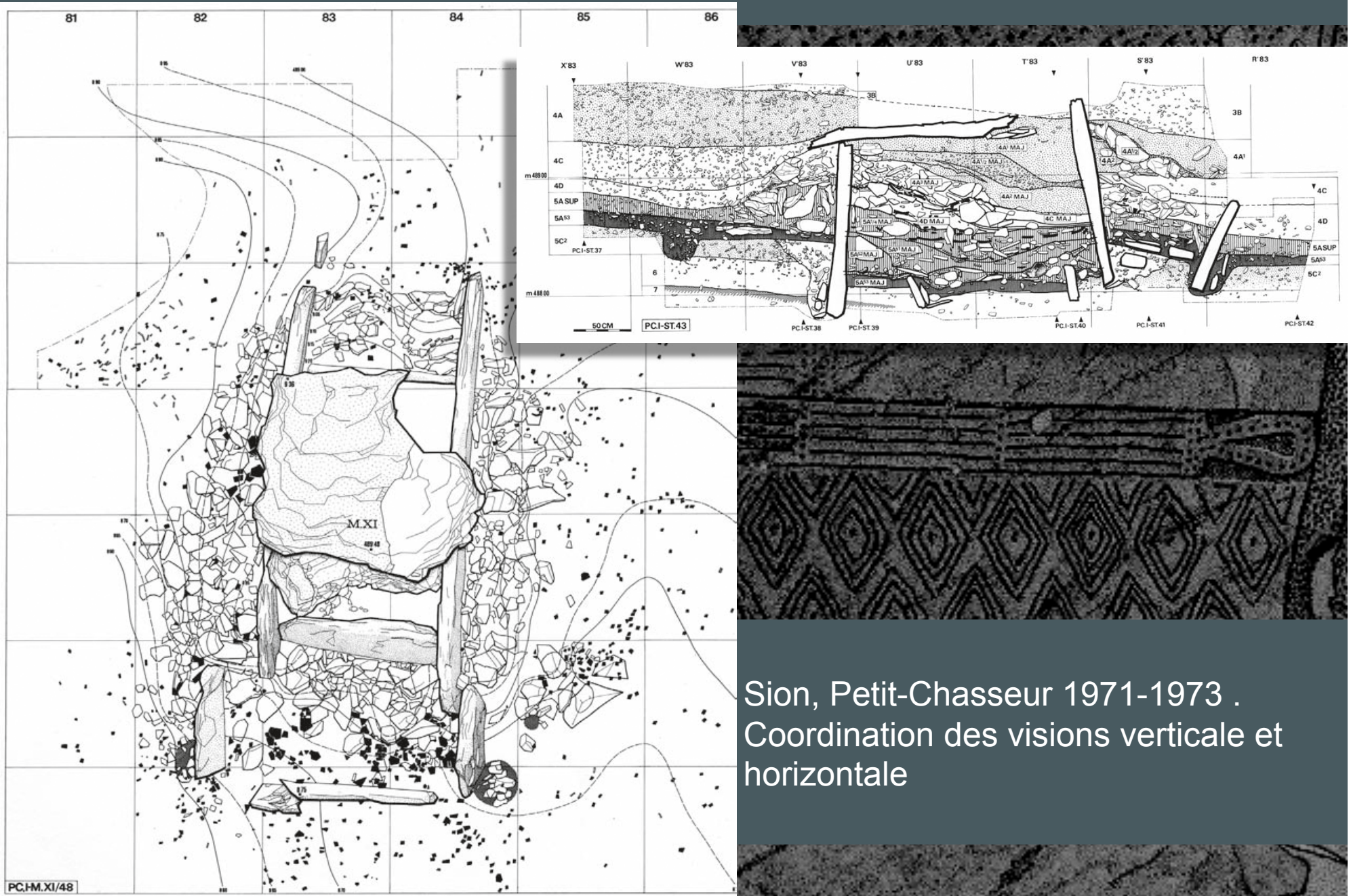

Sion, Petit-Chasseur 1971-1973 .
Coordination des visions verticale et
horizontale

3. LE TEMPS DU PETIT-CHASSEUR 1961-1980



1980 : Sion, place de la Planta
Découverte du Néolithique ancien

3. LE TEMPS DU PETIT-CHASSEUR 1961-1980

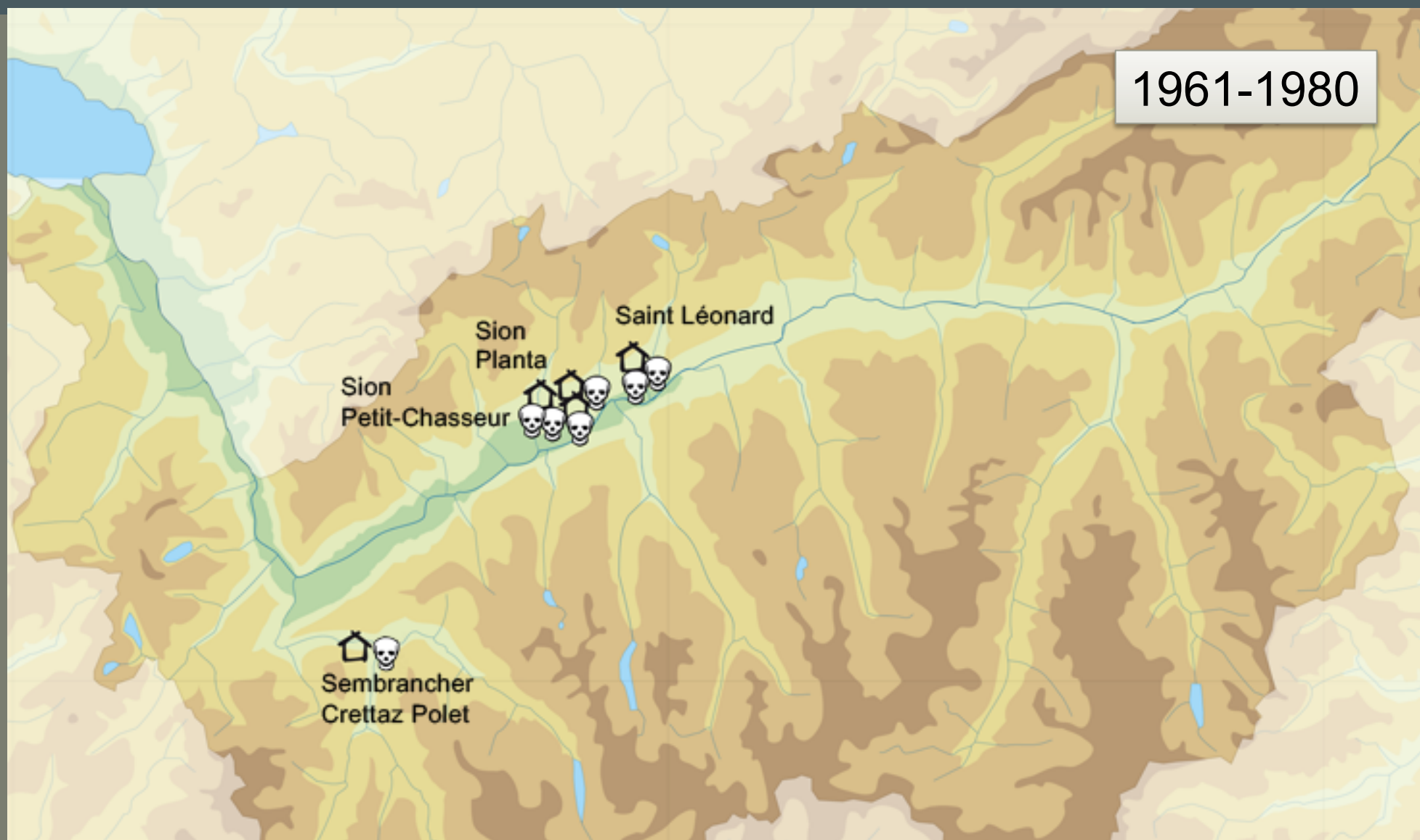

Toujours pas de vision globale du territoire

3. LE TEMPS DU PETIT-CHASSEUR 1961-1980



Dolmens
et cistes campaniformes



Dolmen MVI

Période	Culture faciès	Sites représentatifs
1600 av J.-C.		(PCI= nécropole du Petit-Chasseur)
Bronze ancien	1800 av J.-C.	Culture du Rhône Bronze ancien IV PCI: tombes
	2000 av J.-C.	Culture du Rhône Bronze ancien I-III PCI: dolmen MXI
Néolithique final	2200 av J.-C.	PCI: tombes II-III, VII à X PCI: violation du MVI PCI: tombes MI, MV, MXI
	2500 av J.-C.	
Néolithique récent	2700 av J.-C.	<i>Auvernier</i> PCI: dolmen MVI
	3000 av J.-C.	
Néolithique moyen	3700 av J.-C.	Culture de Cortaillod <i>St-Léonard</i> Habitats: Sembrancher, St-Léonard Rarogne
	4000 av J.-C.	Culture de Cortaillod <i>Petit-Chasseur</i> PCI: couche 14: habitat
Néolithique?	4700 av J.-C.	PCI: horizon profond
	5500 av J.-C.	
7000 av J.-C.		
9000 av J.-C.		

3. LE TEMPS DU PETIT-CHASSEUR 1961-1980 ETUDIÉ

Approfondissement de la notion de groupe polythétique (Bailloud 1964, Thèse Gallay, Clarke 1968)

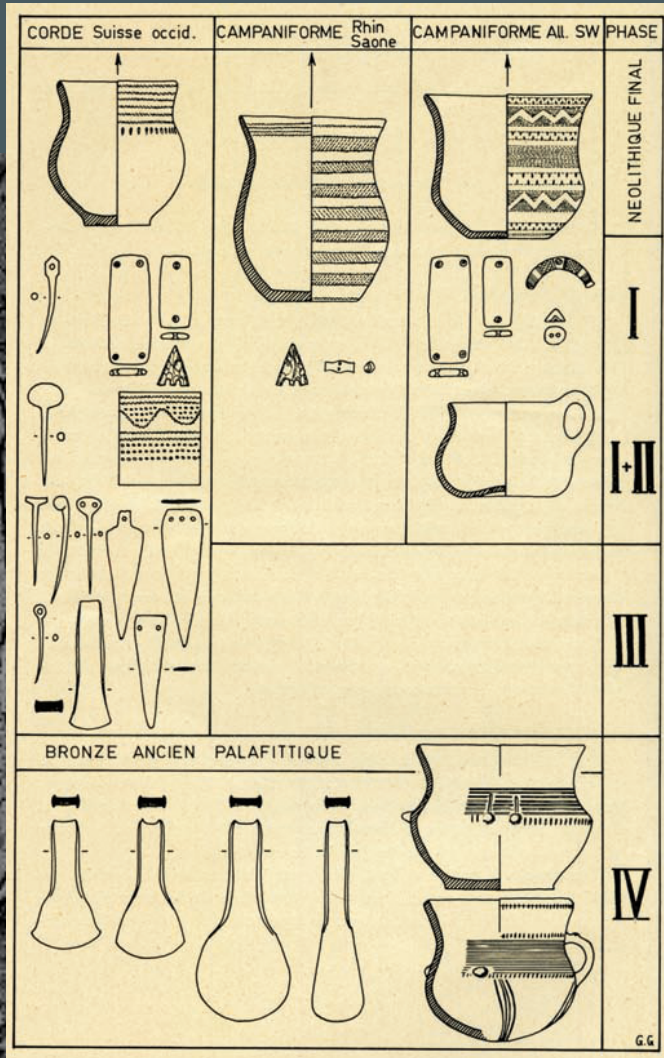

Relations Cordé-Campaniforme (A. et G. Gallay 1968)

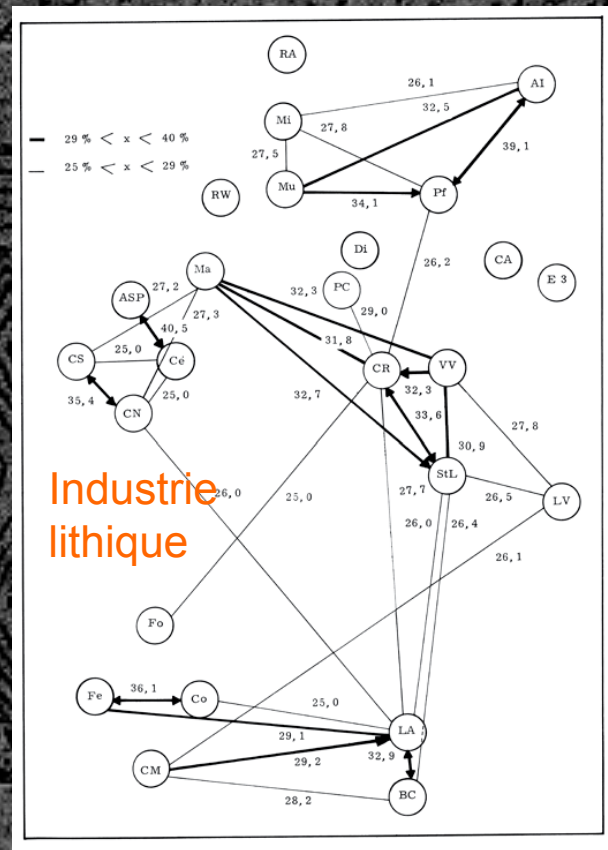
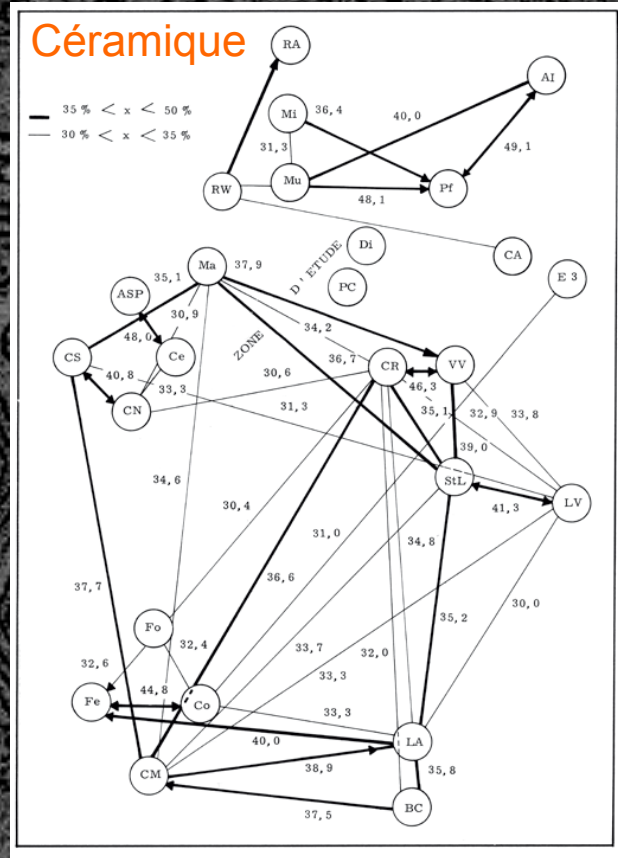

3. LE TEMPS DU PETIT-CHASSEUR 1961-180

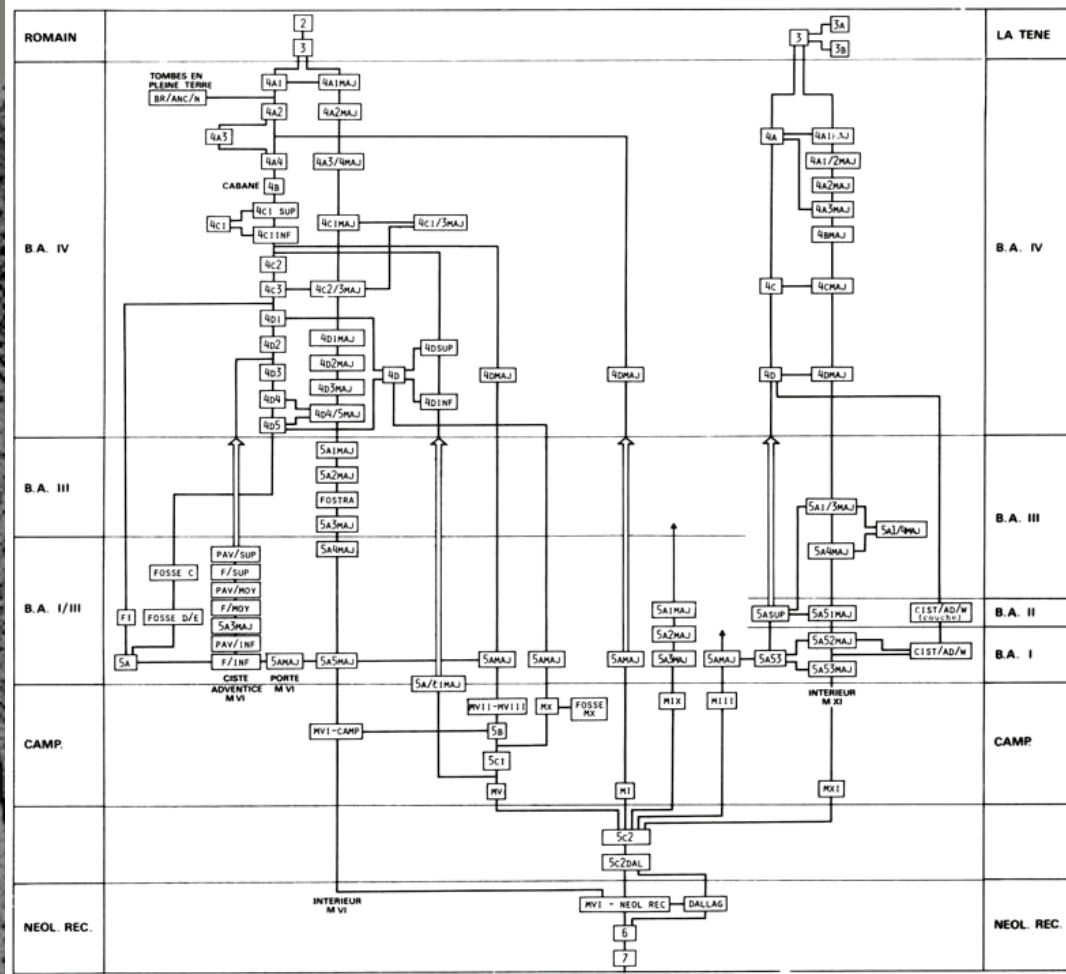

Mise en place de la séquence chronologique du Petit-Chasseur

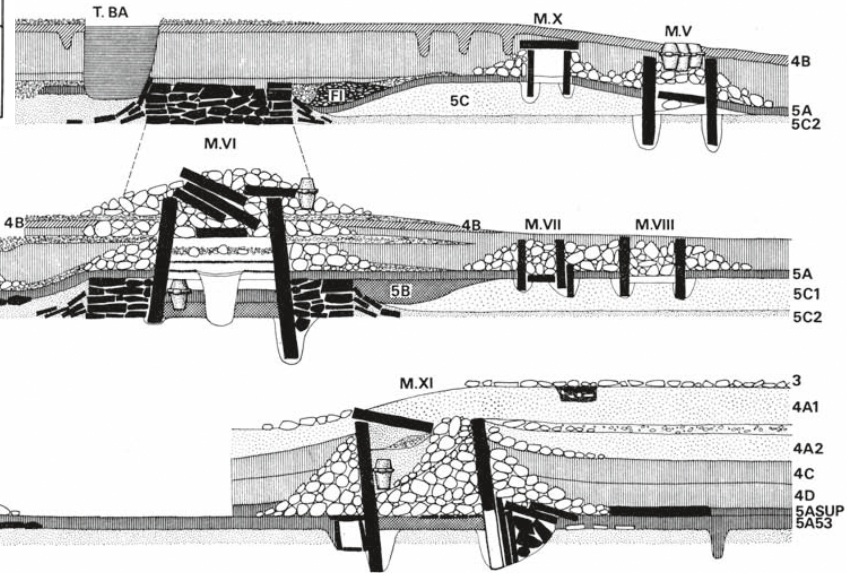

SION PETIT-CHASSEUR I. STRATIGRAPHIE SCHEMATIQUE DE L'HORIZON SUPERIEUR

3. LE TEMPS DU PETIT-CHASSEUR 1961-1980

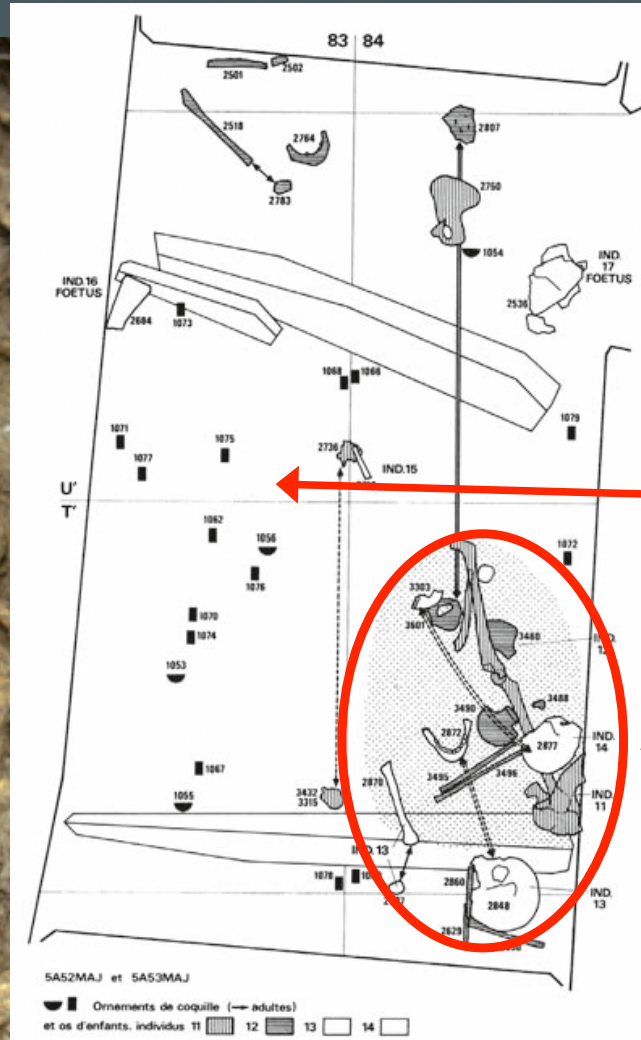

DOLMEN MXI

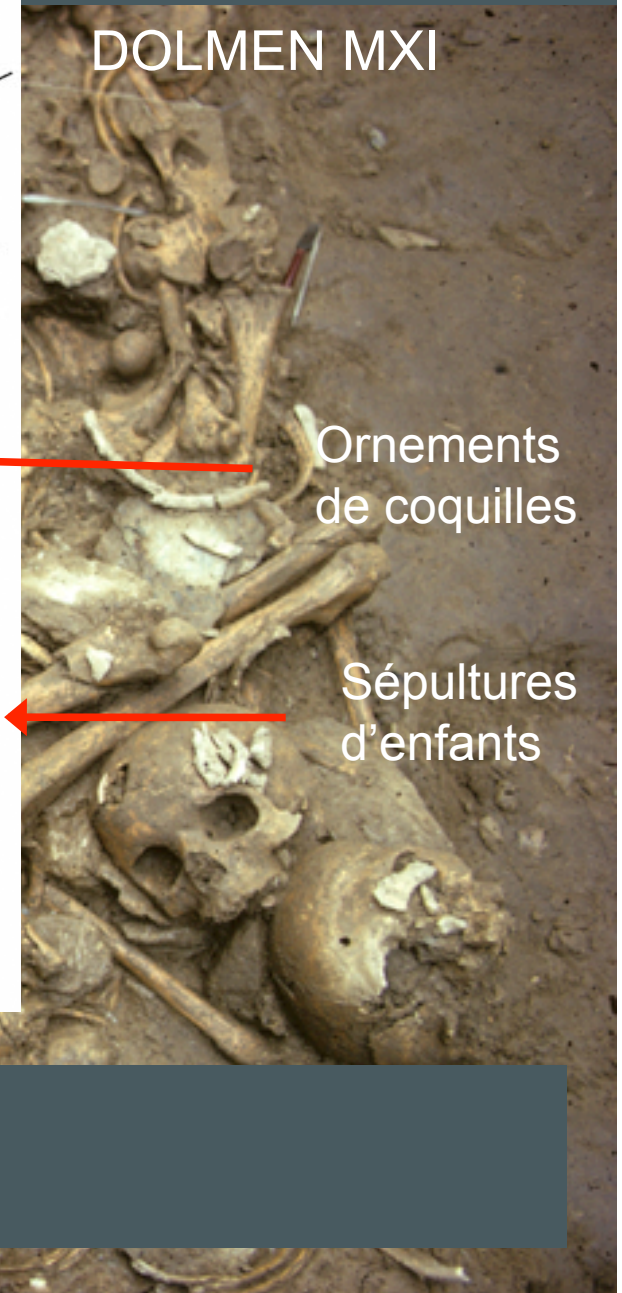

Ornements de coquilles

Sépultures d'enfants

Mise en évidence des rituels
Structures évidentes, structures latentes

3. LE TEMPS DU PETIT-CHASSEUR 1961-1980

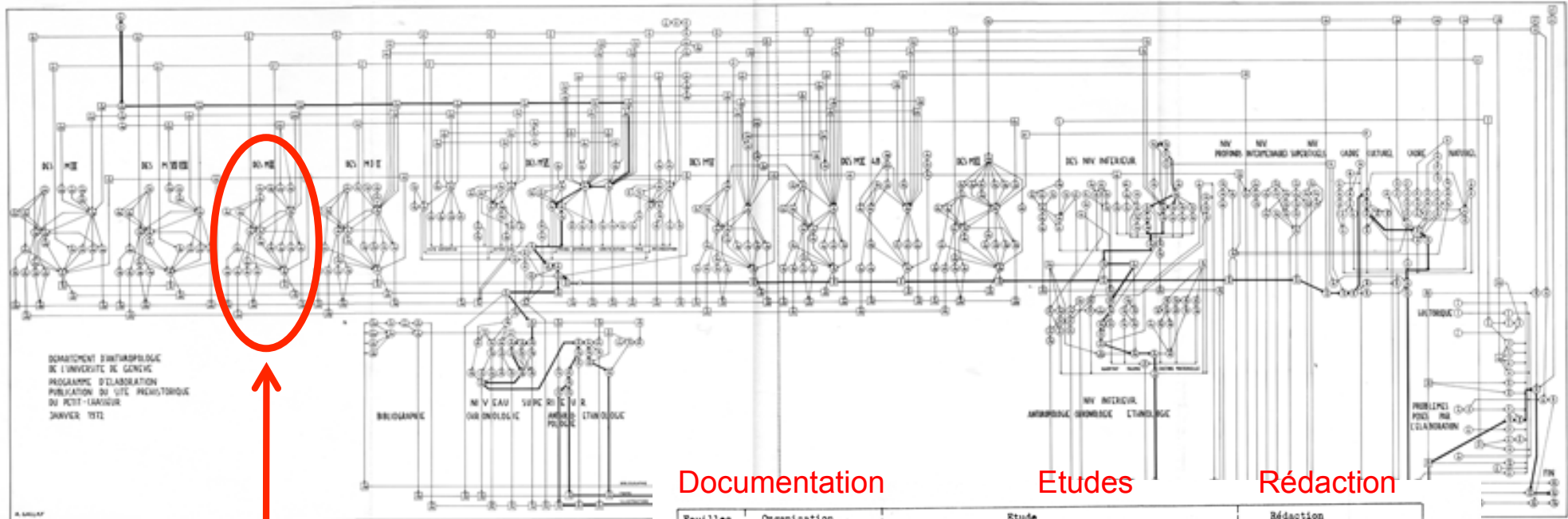

Documentation

Etudes

Rédaction



Schéma théorique du programme d'analyse d'une ciste

Une planification de la publication du Petit-Chasseur selon le système PERT (1976 – 1989)

3. LE TEMPS DU PETIT-CHASSEUR 1961-1980

DOC. 45	ZONE MXI/ARCH - CIST/AD/W	COUCHE 5A53
Ciste adventice ouest. Plans des décapages de la tombe. Ech. 1:5.		
STRUCT/EV - GLOBAL	TEXTE P. 29	

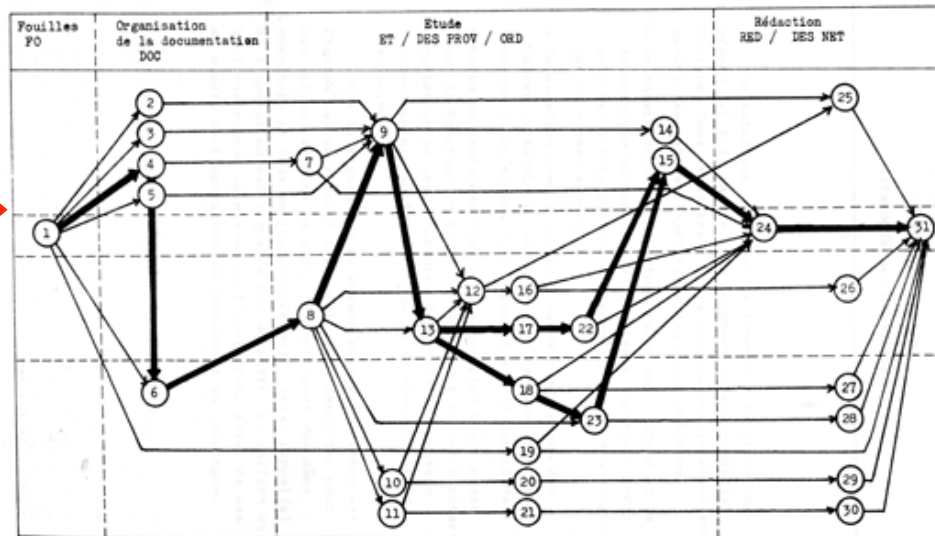
Les plans sont ordonnés en suivant la progression de la fouille.

A gauche. Dégagement du squelette.

Les os de l'enfant sont perturbés par la violation de la sépulture. Il en va de même du mobilier primitif de la tombe (code BOULV). Ce mobilier comprend trois perles en vertèbre de poisson (1356, 1357, 1358), deux épingles en os de type Bronze ancien I (1353 et 1354) et une grosse dentale (1355). Le squelette repose directement sur le dallage du fond de la ciste.

A droite. Construction primitive de la ciste.

La ciste construite dans une fosse creusée au niveau du fossé de fondation de la dalle ouest du dolmen.

La ciste proprement dite est composée de quatre dalles allongées, les préhistoriques ayant jugé bon de redoubler la paroi formée par la dalle ouest du dolmen. Les pierres de calage ne se rencontrent pratiquement qu'entre la dalle est de la sépulture et la dalle ouest du dolmen et au sud. L'espace intérieur mesure 65 cm sur 40 cm. Le fond de la ciste est dallé de quatre pierres horizontales disposées à l'intérieur de la surface délimitée par les dalles verticales.



⑤ SQUELETTE

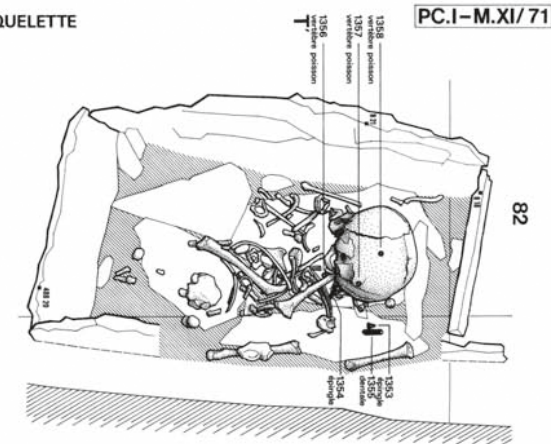

⑥ CONSTRUCTION DE LA TOMBE

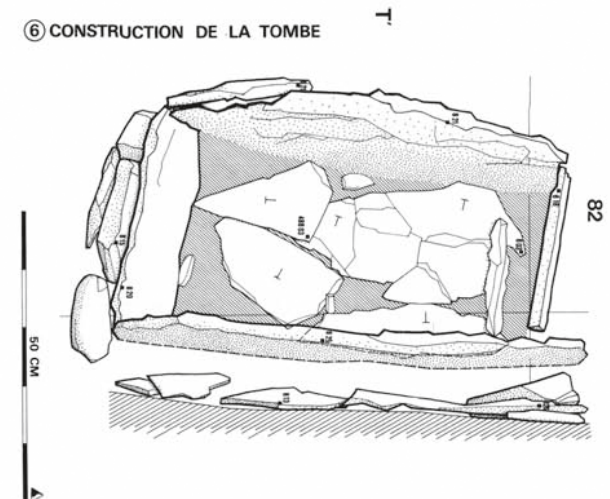

Le concept de publication « exhaustive »

3. LE TEMPS DU PETIT-CHASSEUR 1961-1980

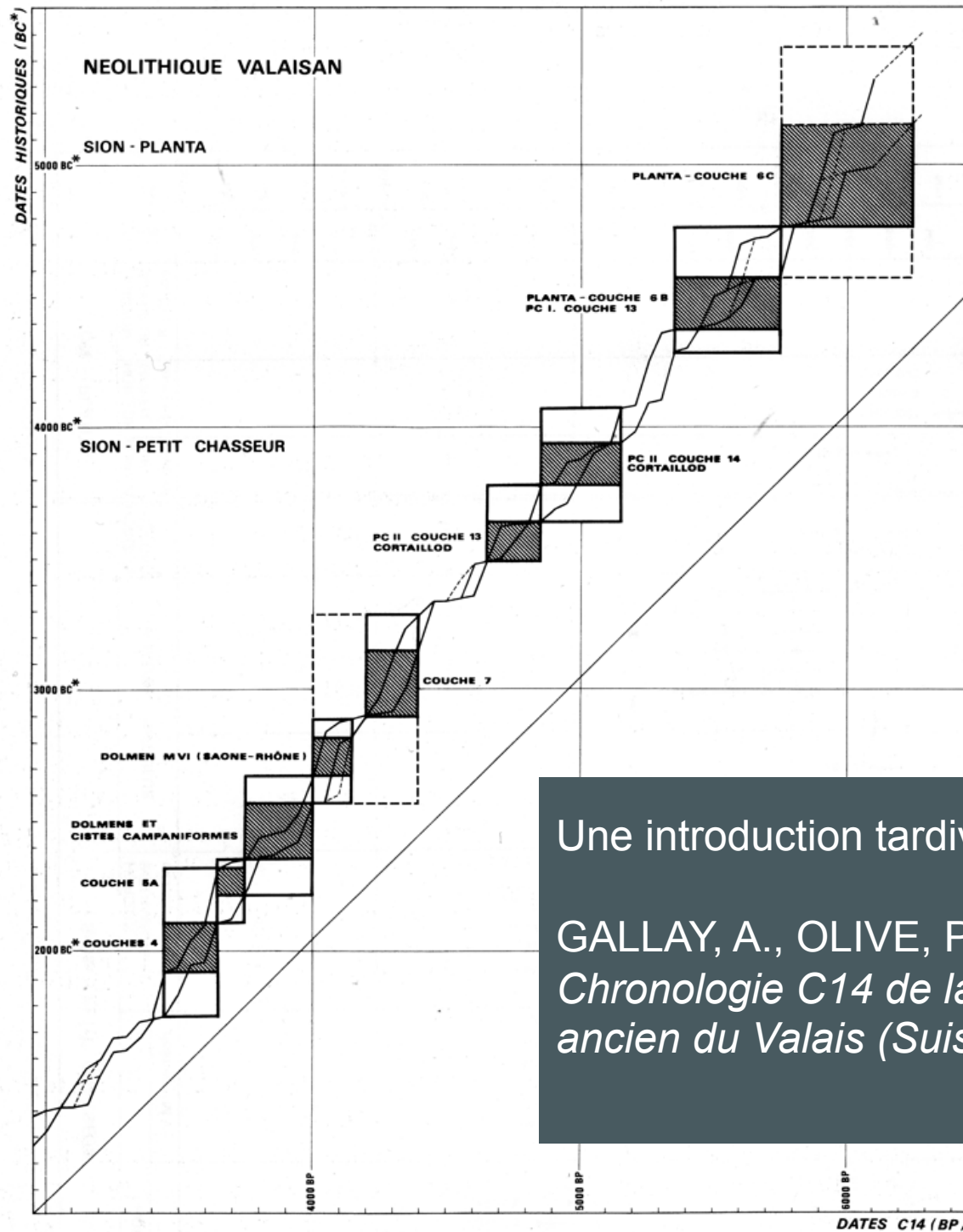

Une introduction tardive du Carbone 14 calibré :

GALLAY, A., OLIVE, P., CARAZZETTI, R. 1983.
*Chronologie C14 de la séquence Néolithique-Bronze
ancien du Valais (Suisse).*



4. L'ELARGISSEMENT AUX ZONES D'ALTITUDE 1981-1986

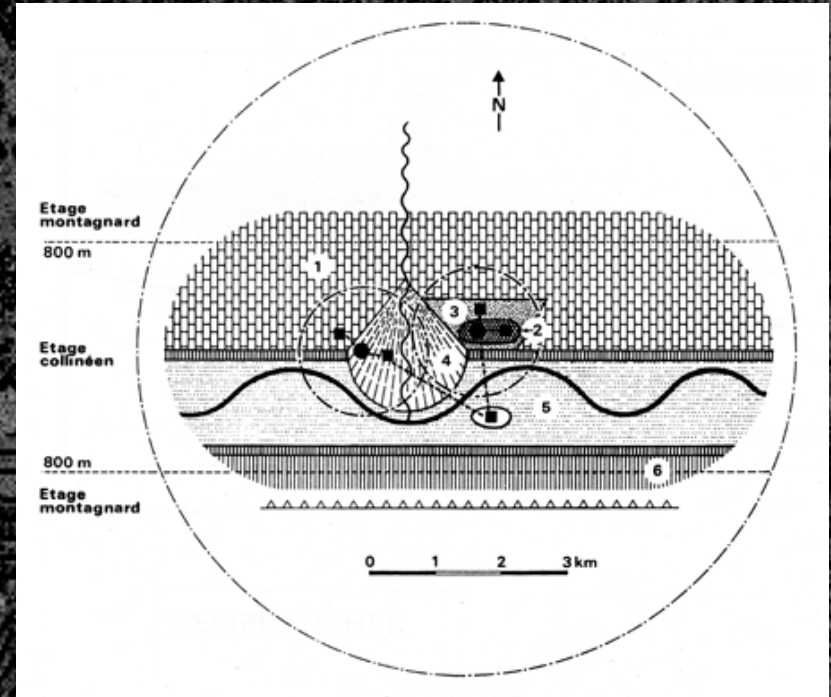

Un modèle pour l'implantation des sites néolithiques de plaine :

CROTTI, P. *et al.* 1983. *Le territoire des sites du Néolithique moyen valaisan.*

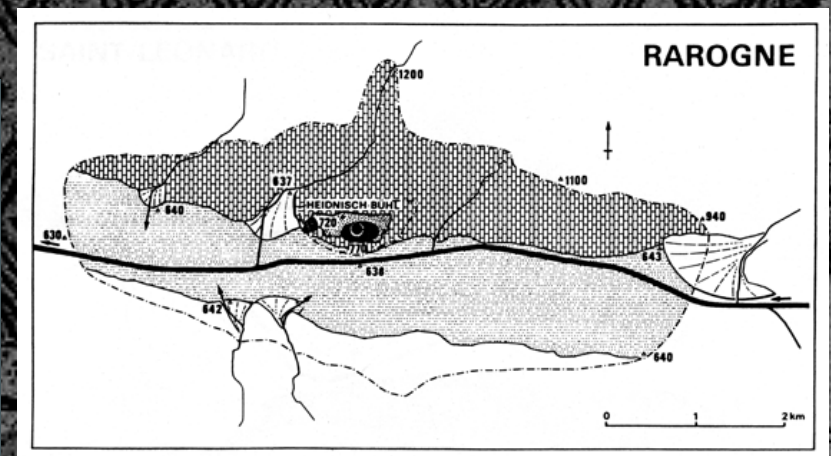

4. L'ELARGISSEMENT AUX ZONES D'ALTITUDE 1981-1986

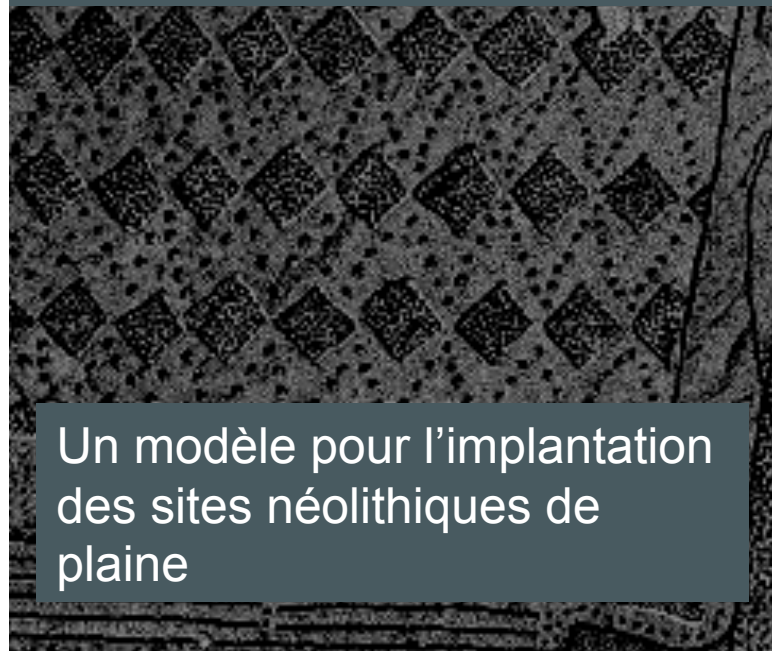
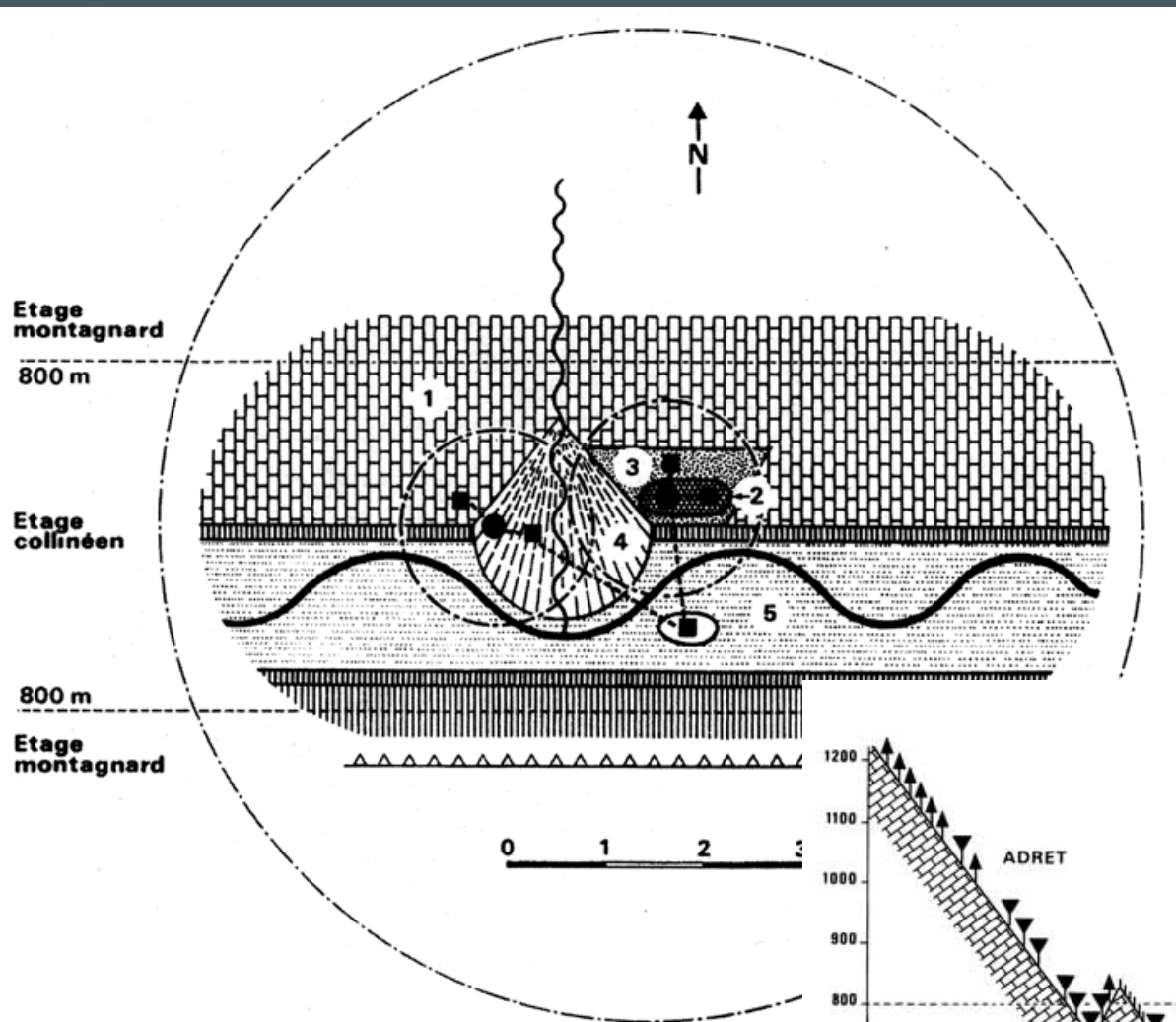

Un modèle pour l'implantation des sites néolithiques de plaine

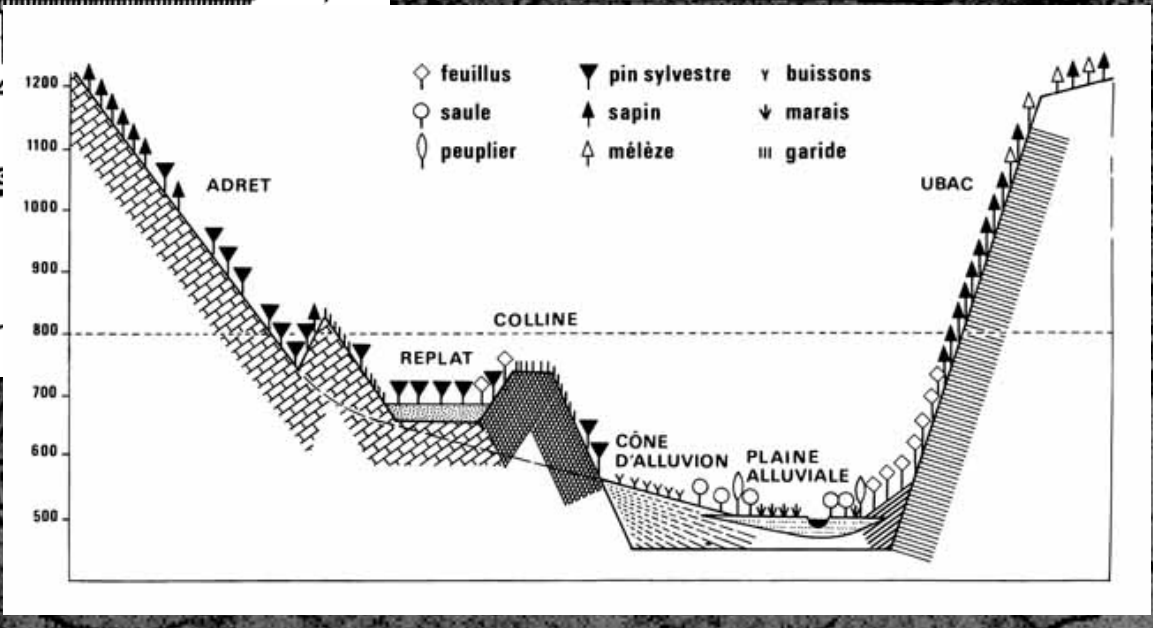

4. L'ELARGISSEMENT AUX ZONES D'ALTITUDE 1981-1986



FOUILLER



Prospections du PAVAC
(P. Curdy, M. David-Elbiali, O. May et D.
Baudais)
dans la Vallée de Zermatt (1985), le val
d'Hérens (1986), et le Chablais (1987)

4. L'ELARGISSEMENT AUX ZONES D'ALTITUDE 1981-1986

May



NEOLITHIQUE

Gallay

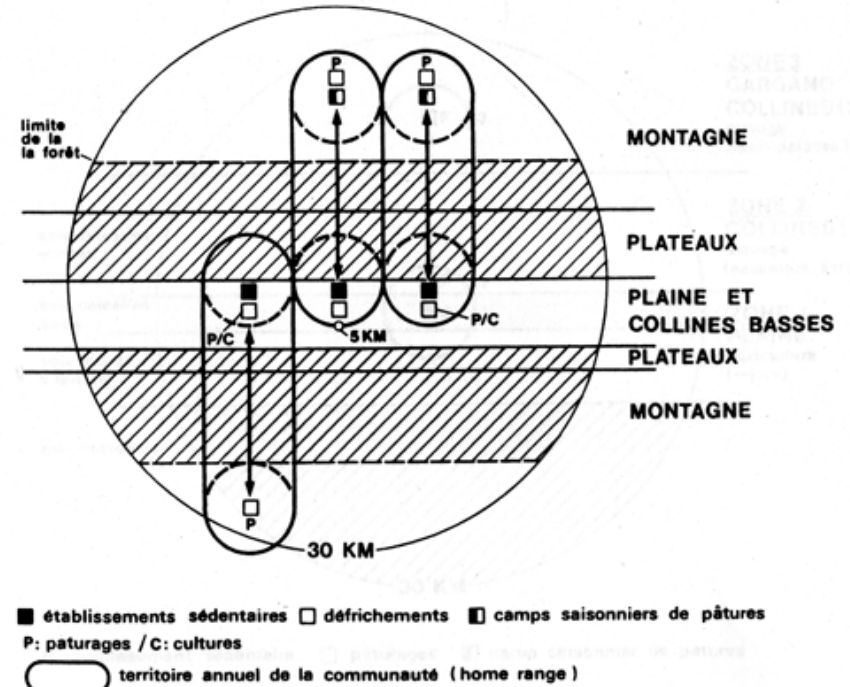

MAY, O. 1985.
L'économie de « remuage » du 19^{ème} siècle est-elle pertinente pour le Néolithique valaisan ?

4. L'ELARGISSEMENT AUX ZONES D'ALTITUDE 1981-1986

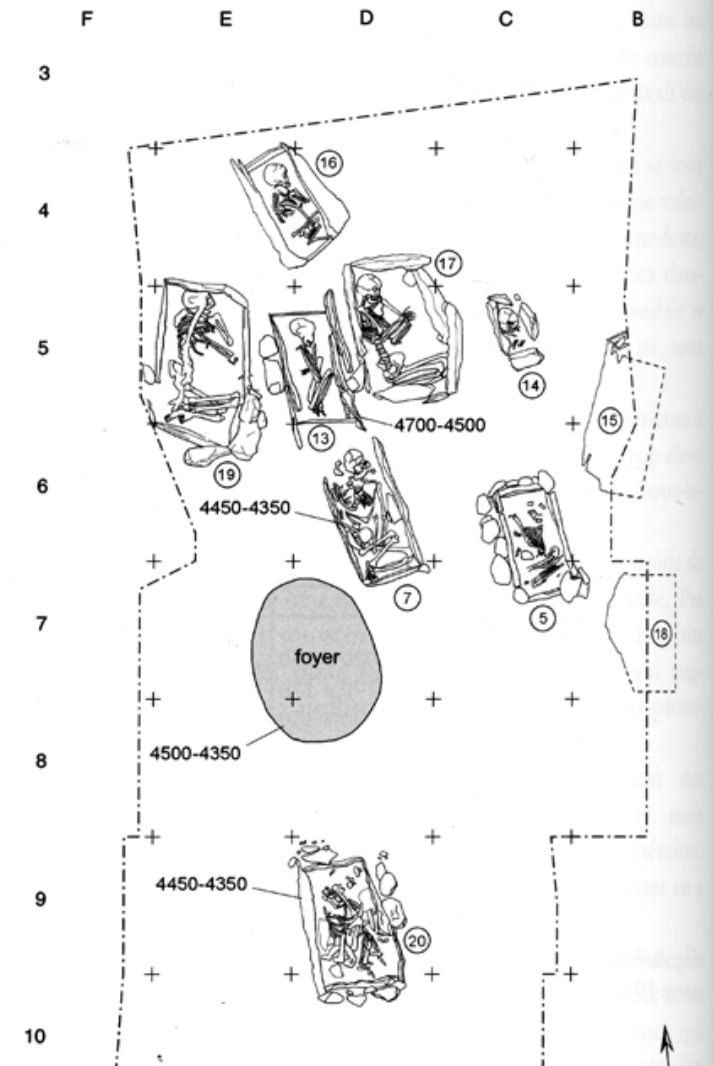
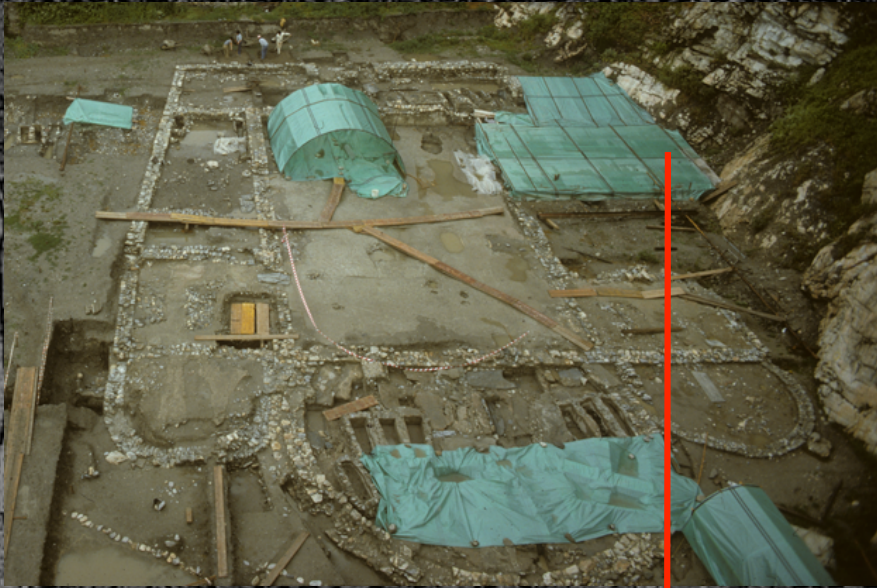

Sion, Sous le Scex : une séquence longue
pour le Néolithique

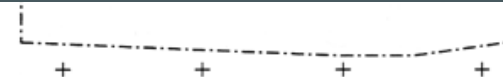

4. L'ELARGISSEMENT AUX ZONES D'ALTITUDE 1981-1986

ETUDIER

Une séquence holocène plus précise, mais fondée uniquement sur la stratigraphie

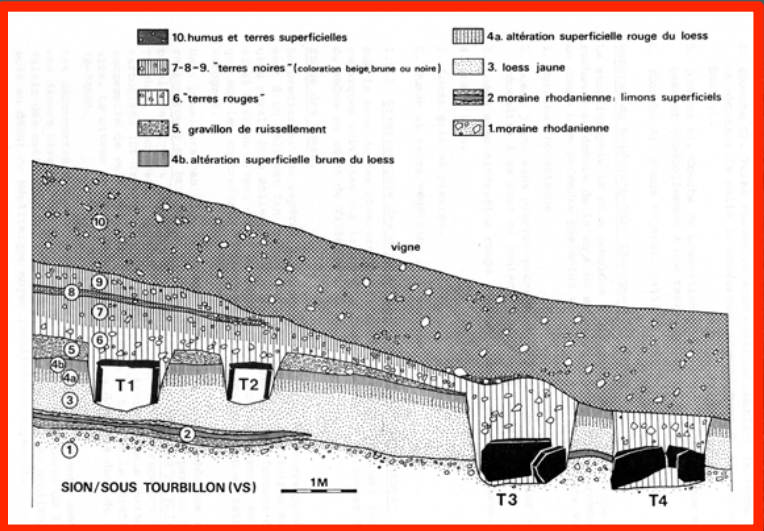
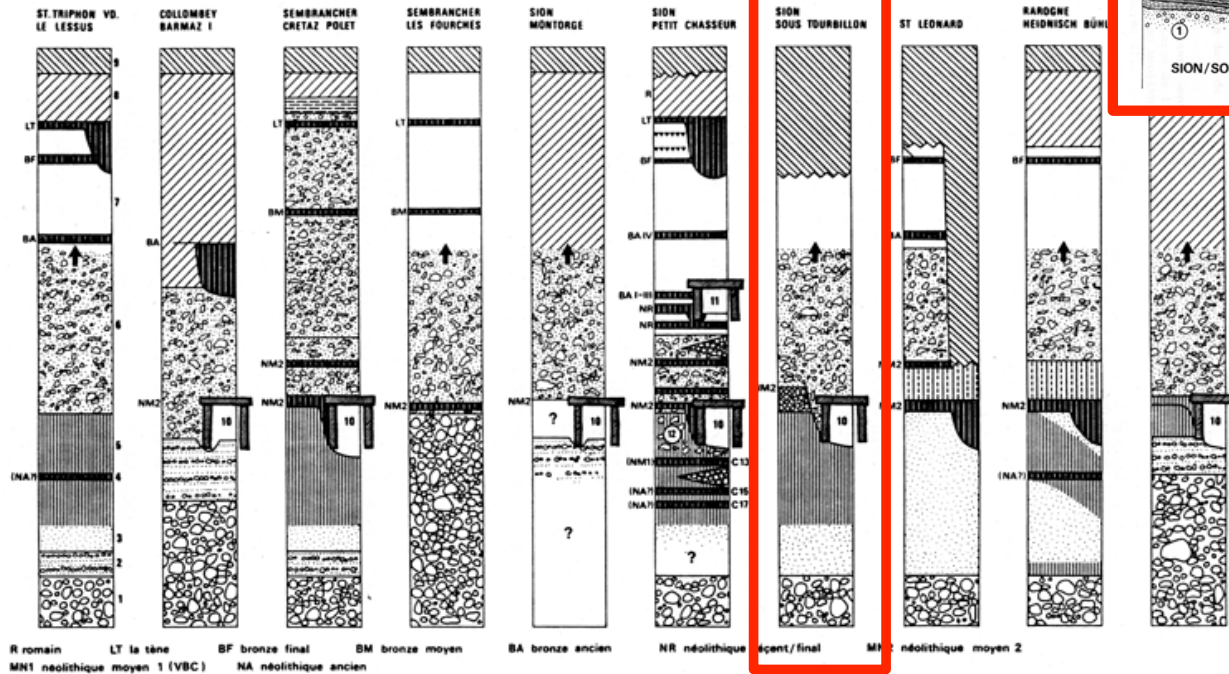

Surface des loess altérés

Fig. 6. Stratigraphie des principaux sites préhistoriques du Chablais vaudois et du Valais.

- | | |
|--|--|
| 1. Moraine | 6. Terres rouges |
| 2. Sables et graviers fluvioglaciaires | 7. Terres brunes |
| 3. Loess | 8. Terres noires |
| 4. Niveaux charbonneux, couches archéologiques | 9. Humus, terrains retournés par les labours |
| 5. Loess altéré | |

4. L'ELARGISSEMENT AUX ZONES D'ALTITUDE 1981-1986

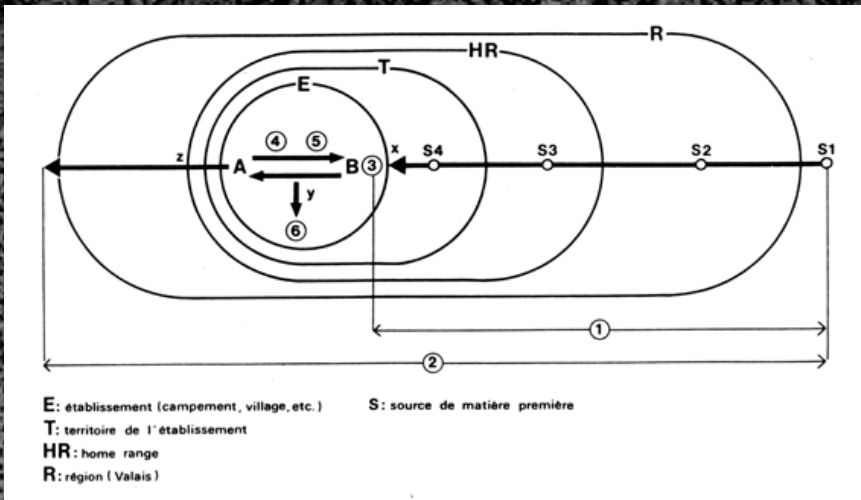
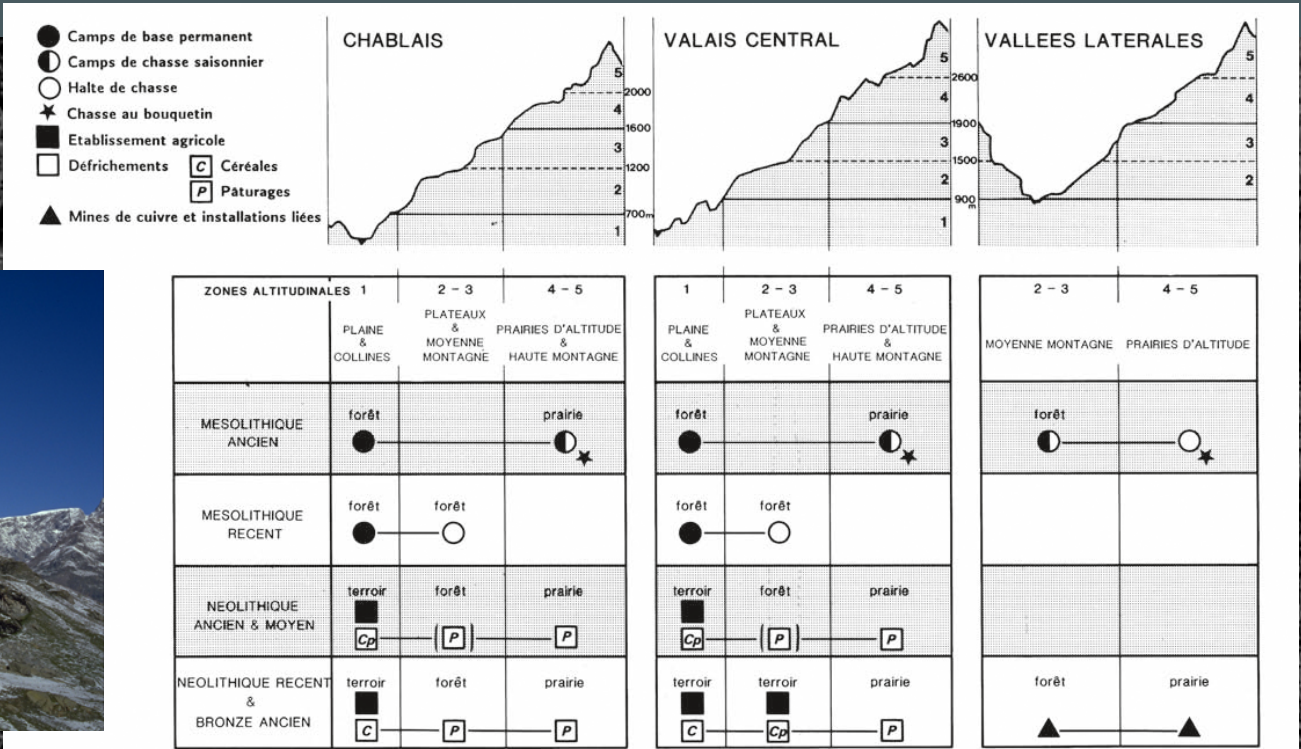
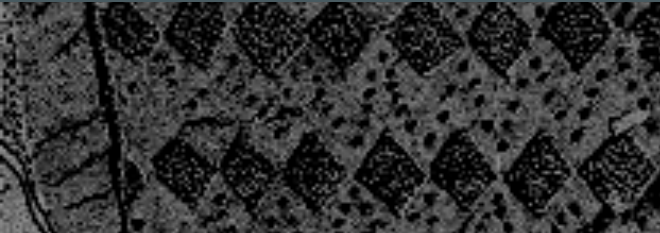

Modèle d'occupation du territoire

Modèle théorique pour les échanges économiques

4. L'ELARGISSEMENT AUX ZONES D'ALTITUDE 1981-1986

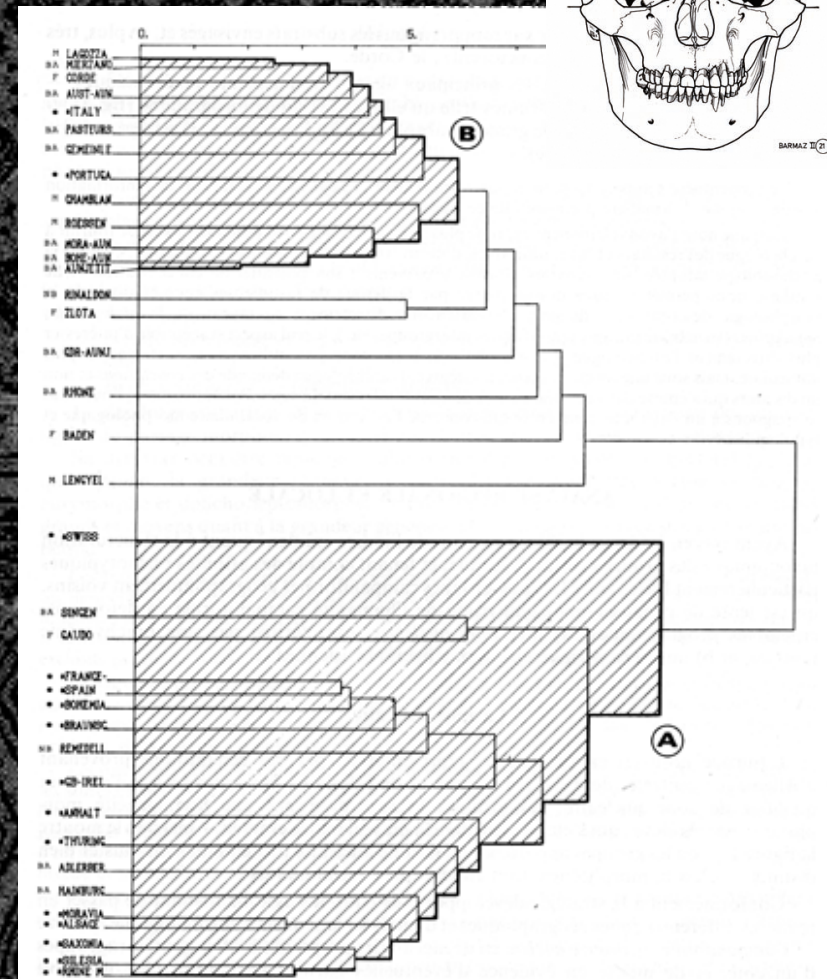
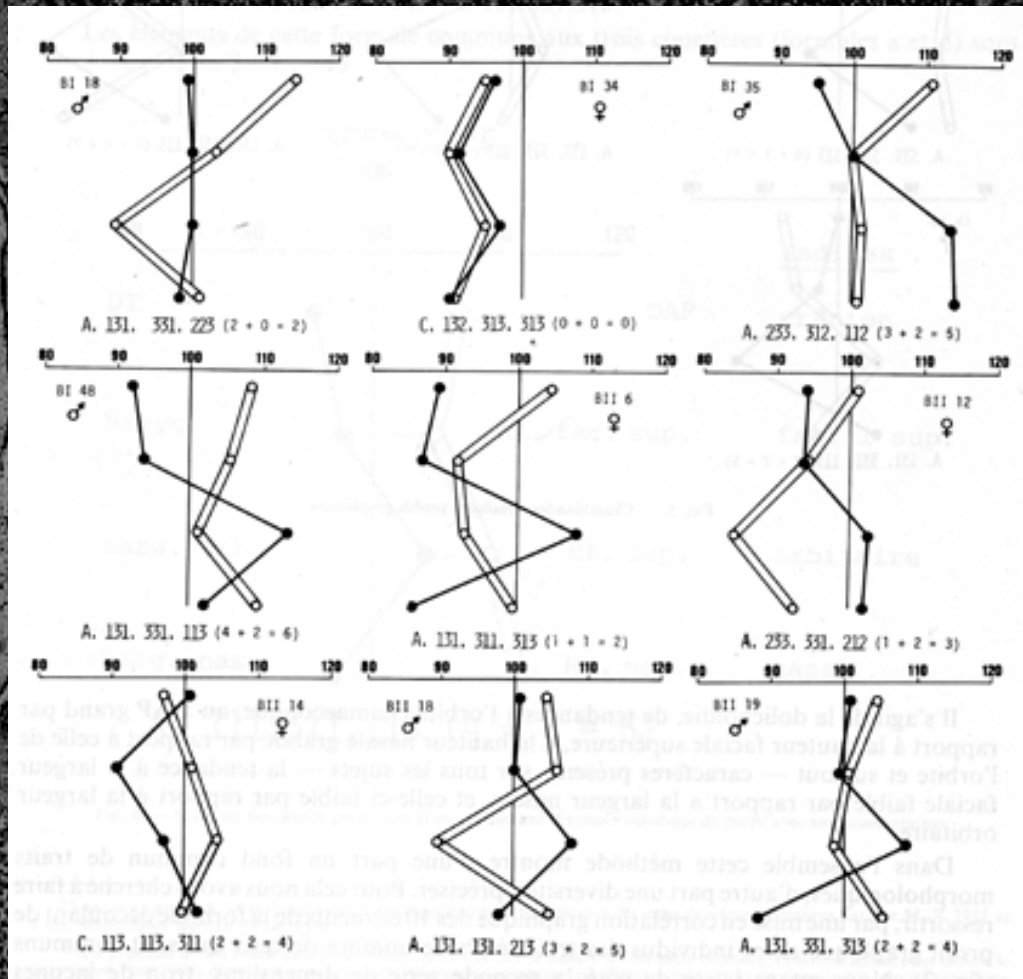
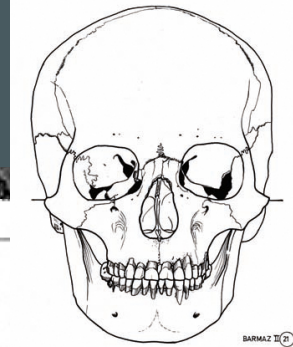

Colloque de Sils Maria 1979

Biométrie squelettique : des profils graphiques (M.-R. Sauter 1979)
aux analyses multivariées (R. Menk 1979, 1981)

5. TRANSITION 1987-2000

FOUILLER

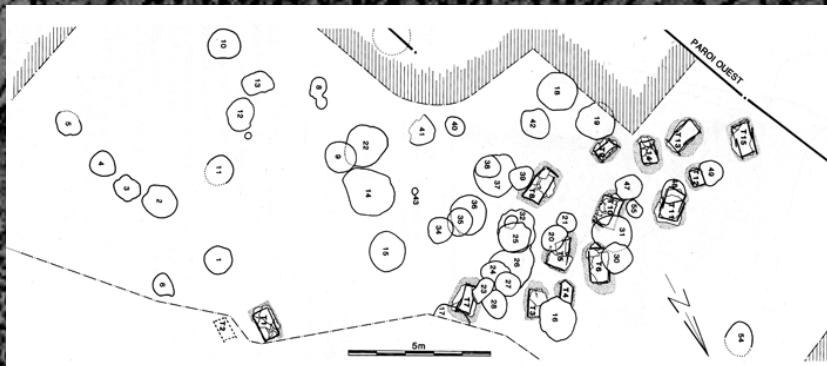
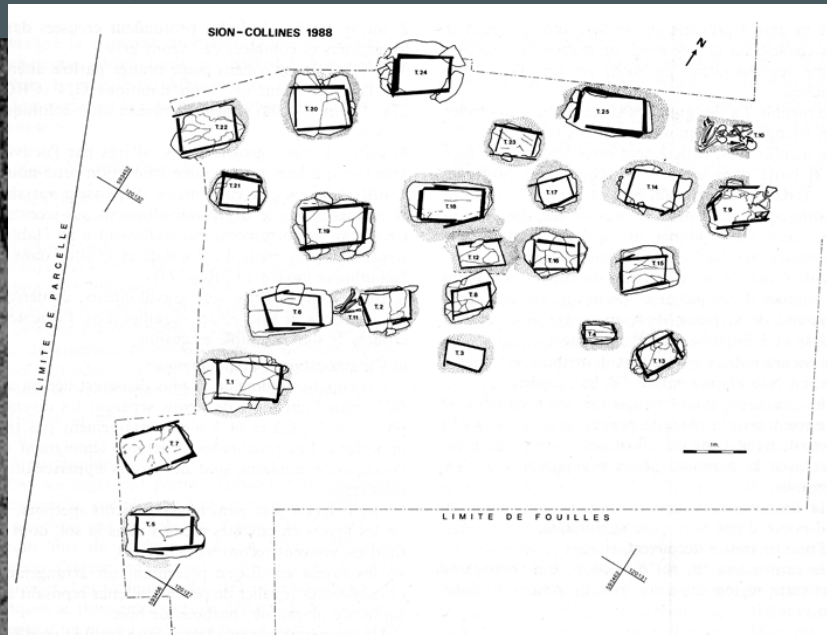

Fouilles de sauvetage DAE en ville de Sion
1987 : avenue Ritz
1988-89 : chemin des collines
1991-93 : la Gillière



5. TRANSITION 1987-2000



Des fouilles de sauvetage du DAE en ville de Sion
PCIII 1987-88 : dolmen MXII (S. Favre, M. Mottet)
PCIV 1992 : horizon inférieur (M. Besse)

Collombey-Barmaz



5. TRANSITION 1987-2000



Savièse, La Soie

Une recherche programmée du DAE sur
l'origine de la Civilisation de Cortailod
(Jean-Louis Voruz)

Barmaz 1991-93 (M. Honegger)
Savièse, La Soie 1993-94 (D. Baudais)
Sion-Tourbillon 1994 (K. Müller)

5. TRANSITION 1987-2000

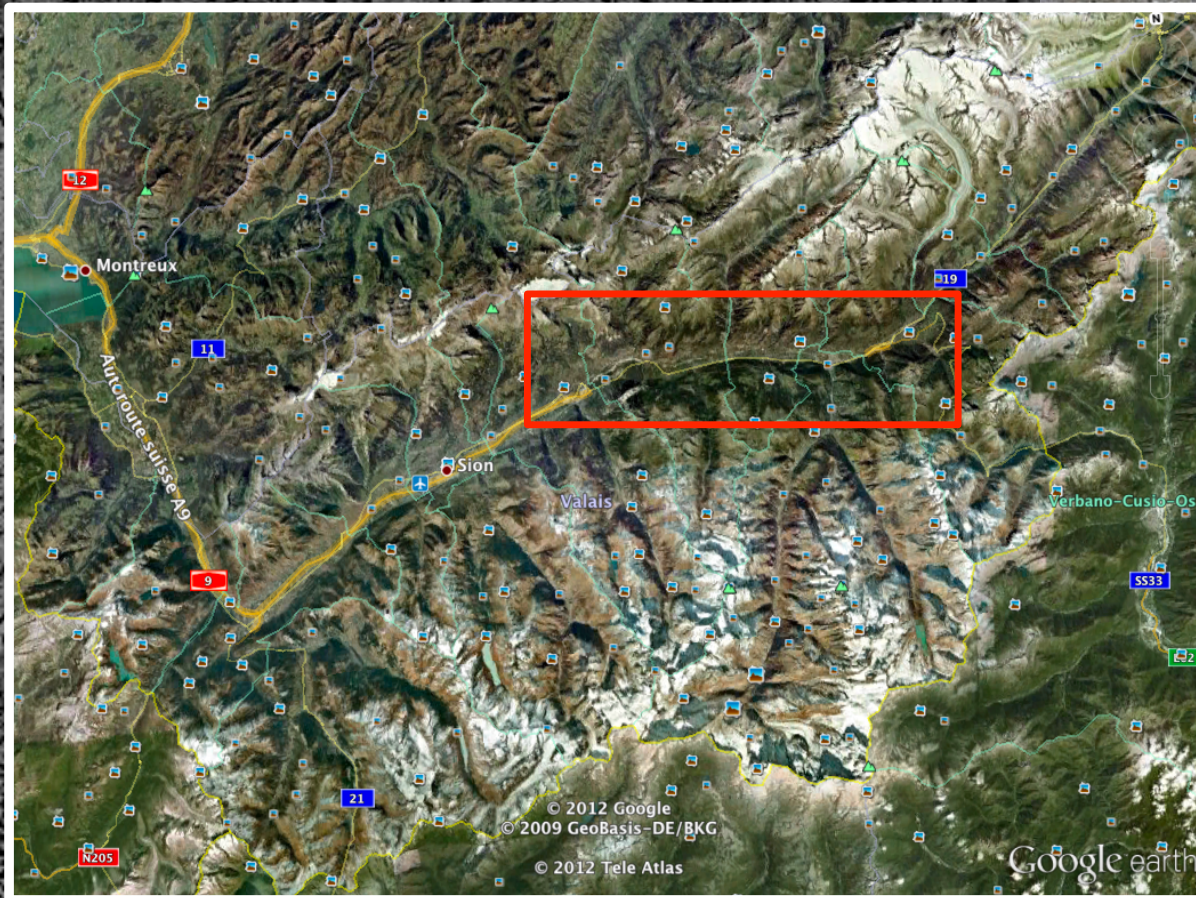

L'entrée en scène des bureaux privés :
Sondage sur le trajet de l'autoroute A9 et fouilles du village de Gamsen

5. TRANSITION 1987-2000

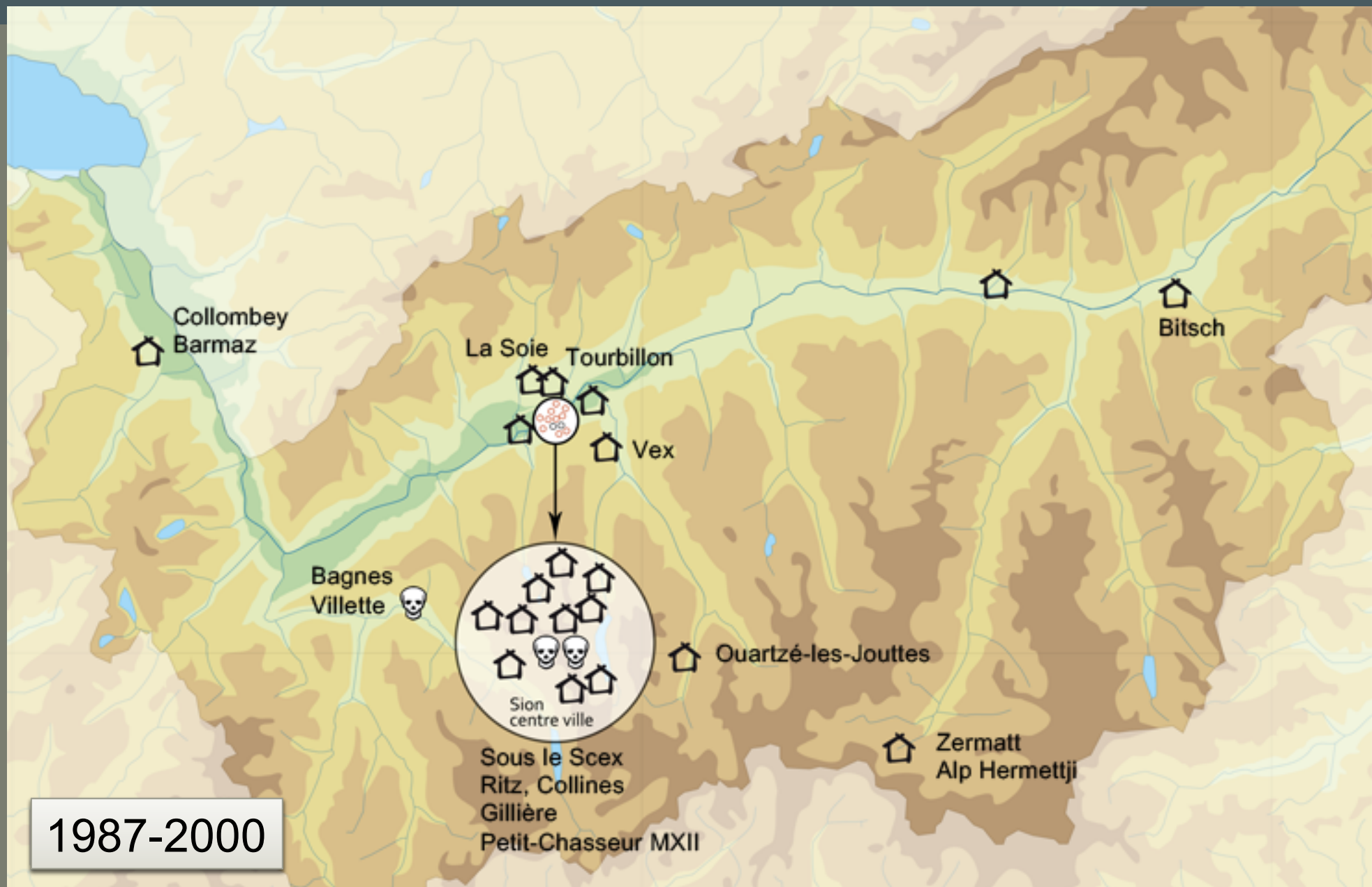

5. TRANSITION 1987-2000

ETUDIER

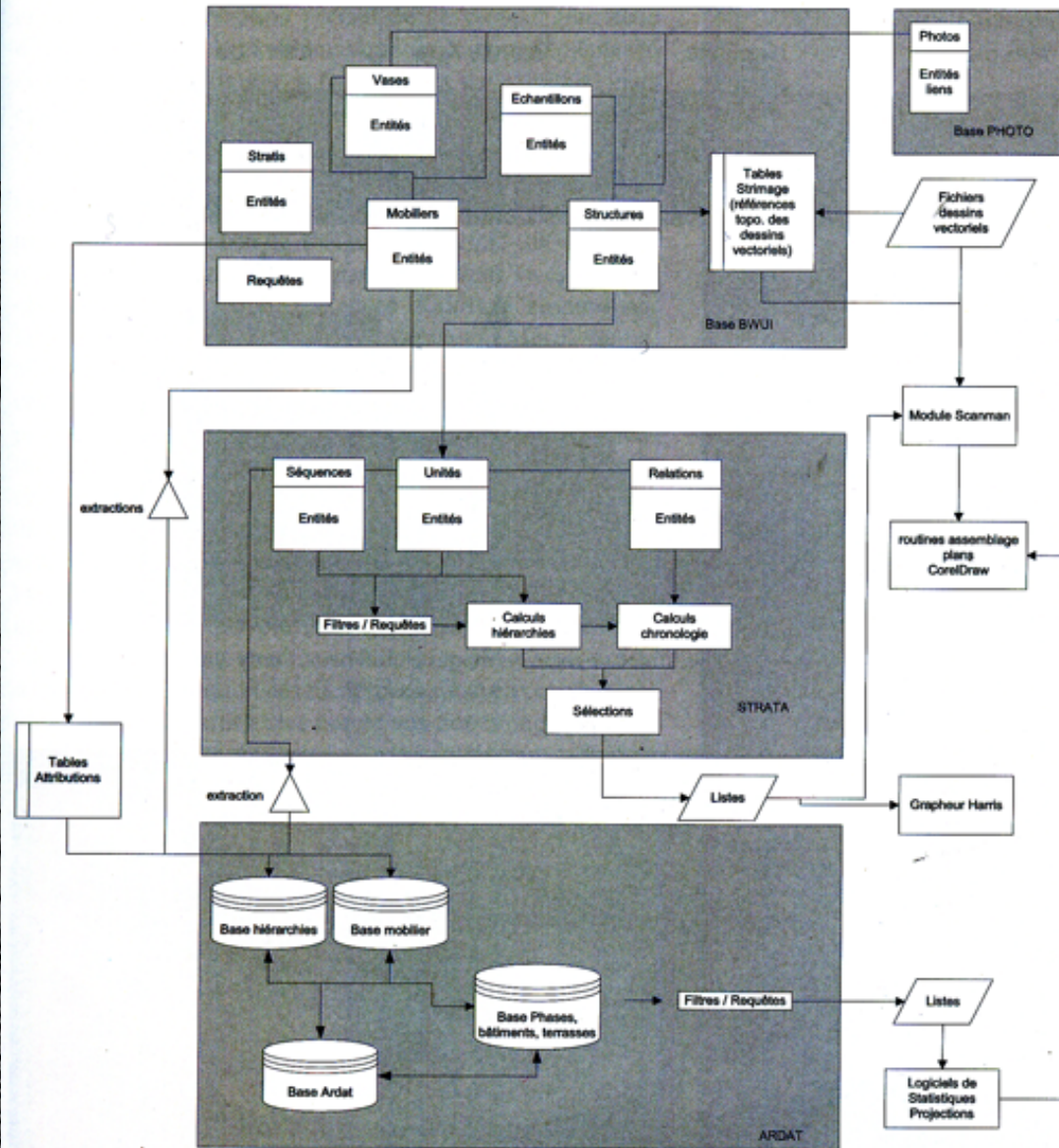

Saisie et gestion des informations élémentaires

Saisie et gestion des informations relationnelles

Cadre chronostratigraphique

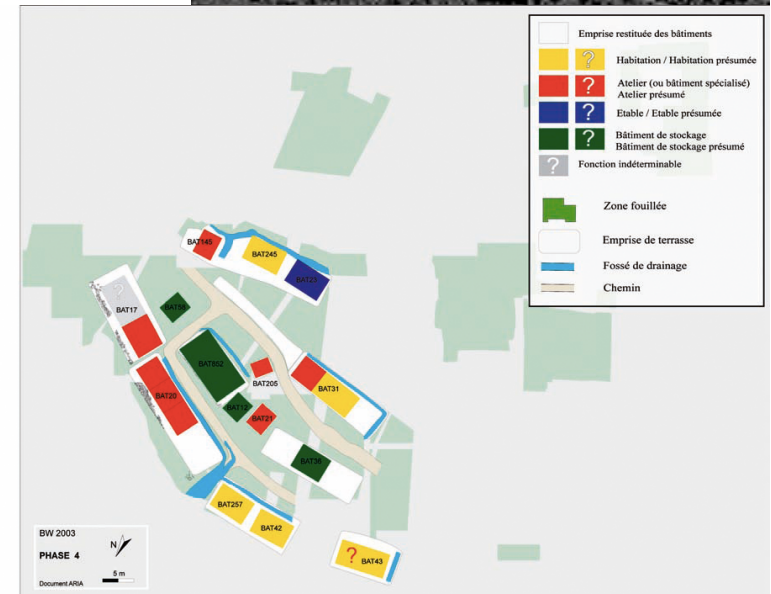

Les fouilles du village de l'âge du Fer de Gamsen et le développement du logiciel « strata »

5. TRANSITION 1987-2000

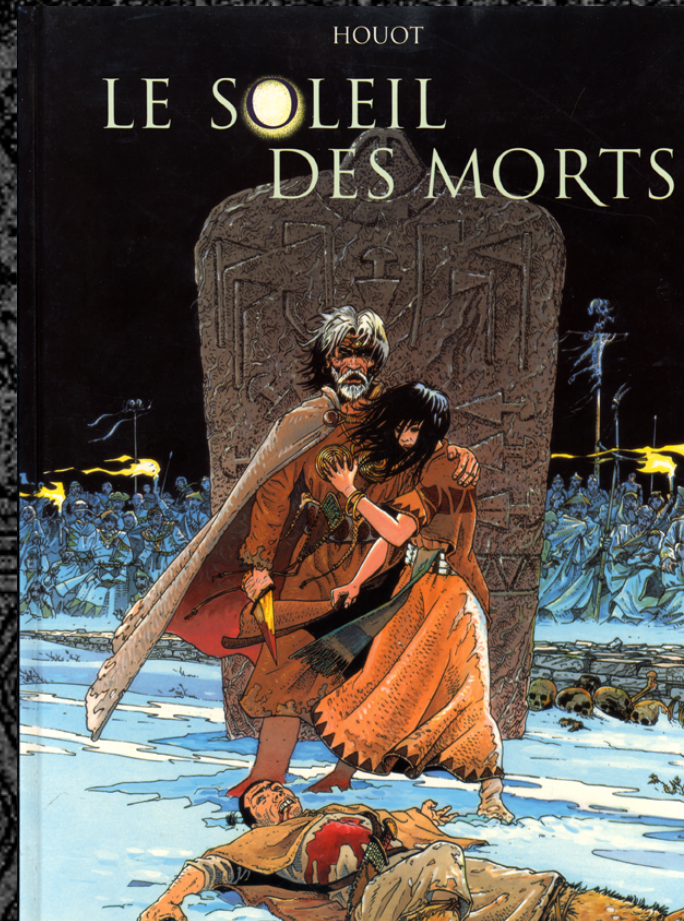
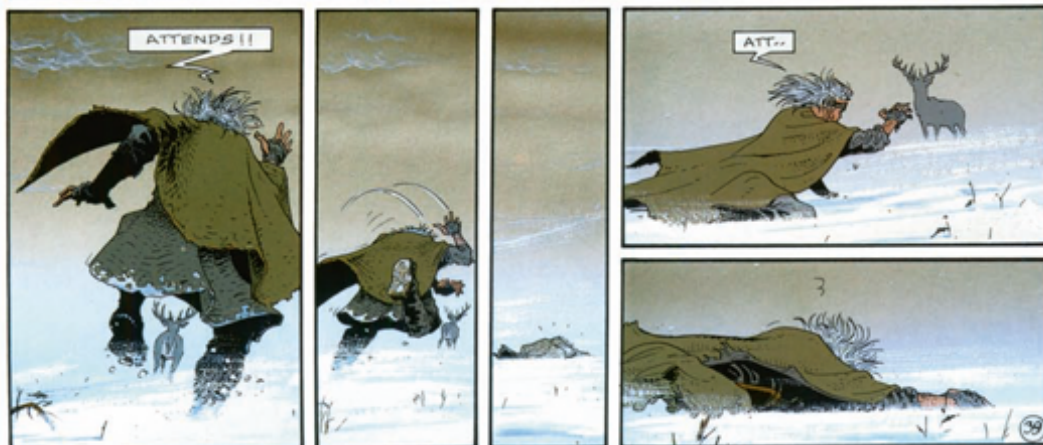

Archéologie et bande dessinée :
la collaboration avec André
Houot 1992

6. NOUVELLES PERSPECTIVES 2000-2012

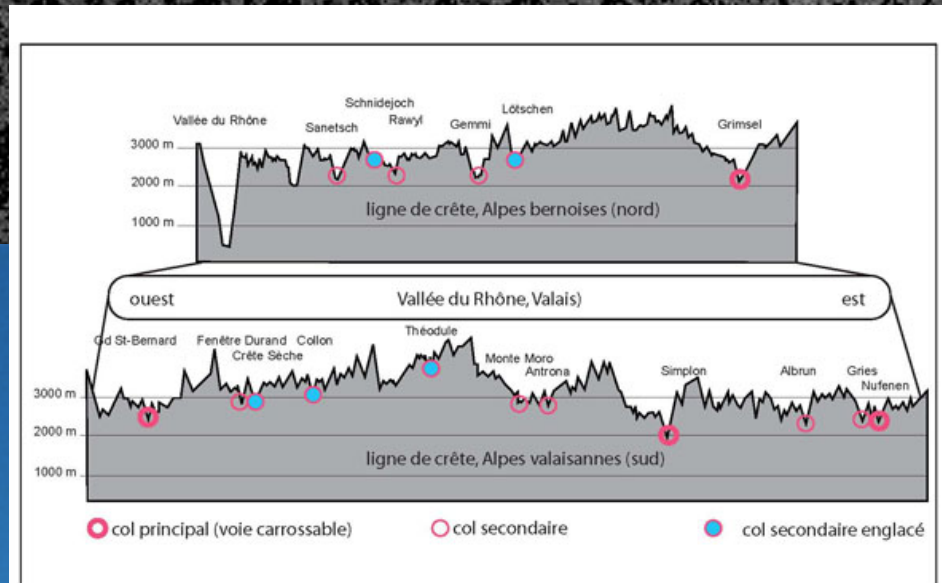
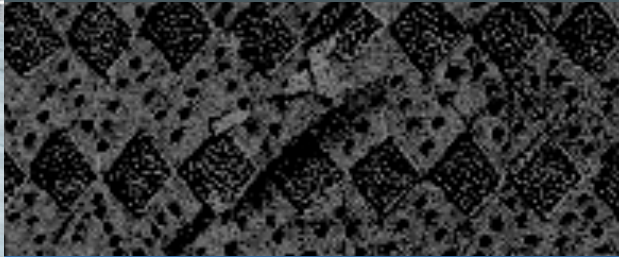
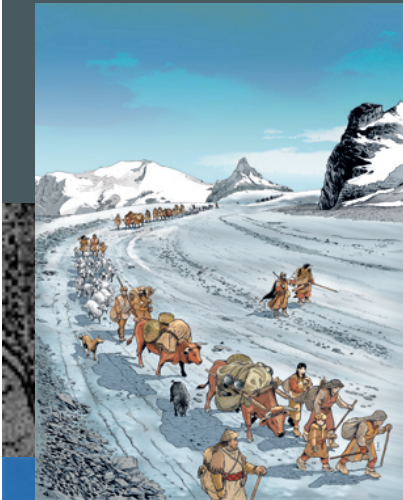

La prise en compte des zones d'altitude

6. NOUVELLES PERSPECTIVES 2000-2012

Découvertes
au Schnidejoch



6. NOUVELLES PERSPECTIVES 2000-2012

Un projet INTERREG au Simplon



FOUILLER

6. NOUVELLES PERSPECTIVES 2000-2012

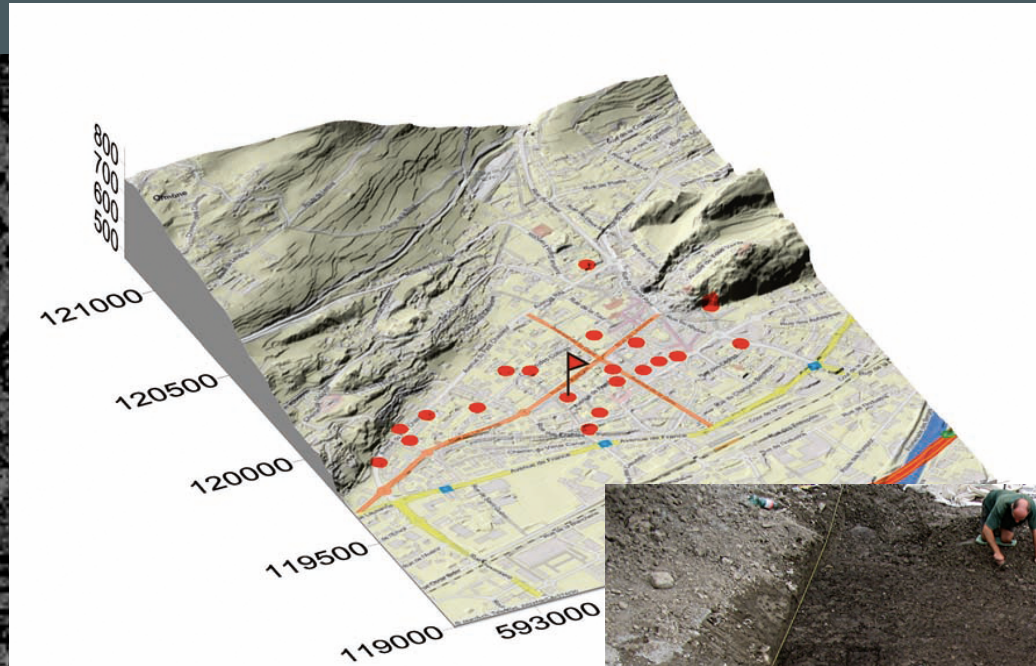
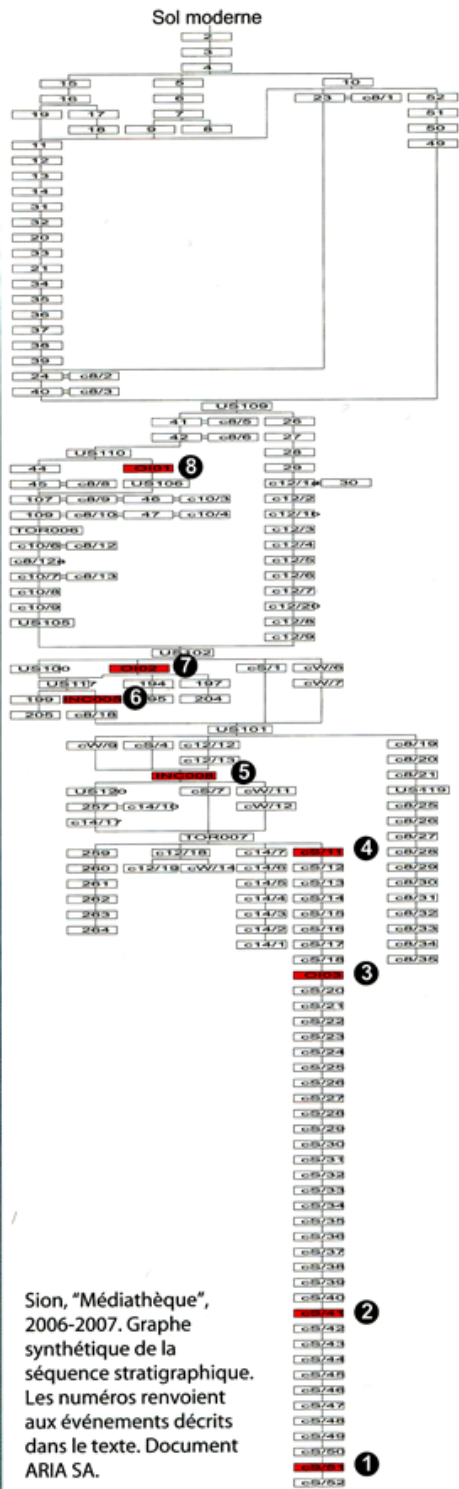

Sion, "Médiathèque",
2006-2007. Graphe
synthétique de la
séquence stratigraphique.
Les numéros renvoient
aux événements décrits
dans le texte. Document
ARIA SA.

Fouilles de la Médiathèque 2006-07
Un sondage dans la sédimentation du cône d'alluvions de la
Sionne

6. NOUVELLES PERSPECTIVES 2000-2012

Sion, place des remparts 2006 :
nouvelles tombes Chamblandes



6. NOUVELLES PERSPECTIVES 2000-2012

Bramois, Pranoé 2008
L'habitat contemporain du
dolmen MVI

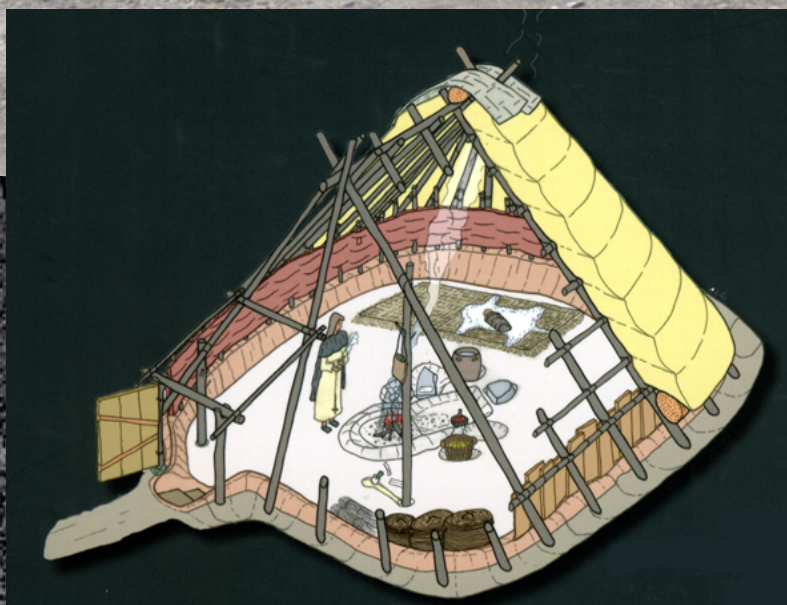
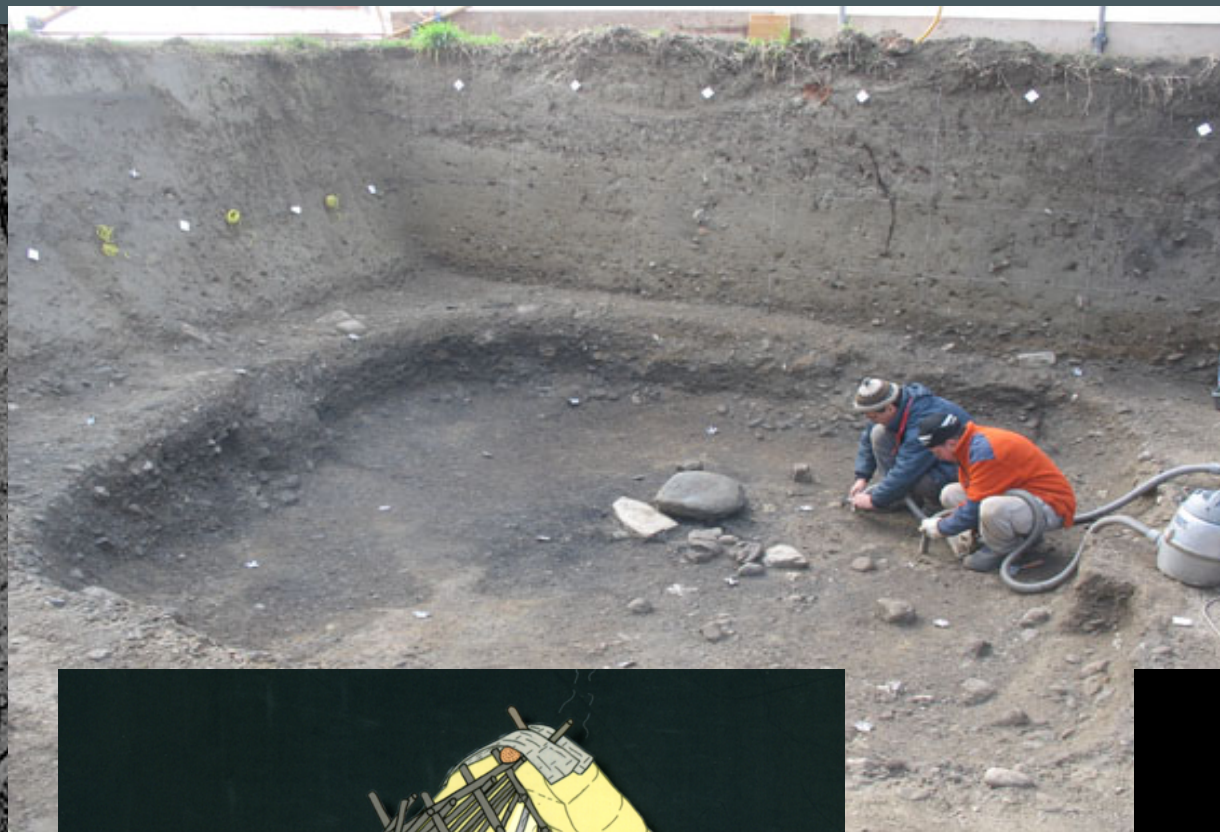

6. NOUVELLES PERSPECTIVES 2000-2012



Saint-Léonard, Carrière MTA 2003-2006
Une nouvelle séquence du Néolithique moyen

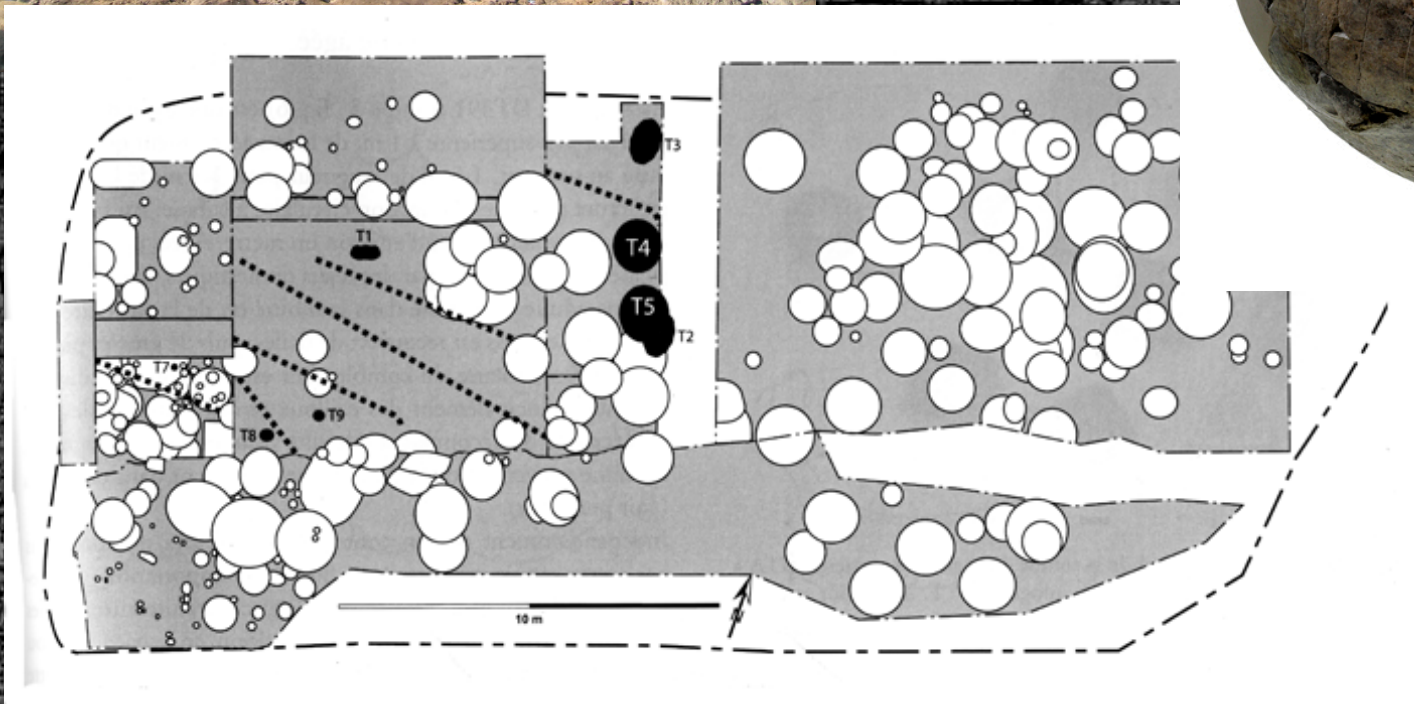

6. NOUVELLES PERSPECTIVES 2000-2012



Bois de Finges,
Mörderstein 2002-2004
Une séquence
Mésolithique-Néolithique



6. NOUVELLES PERSPECTIVES 2000-2012

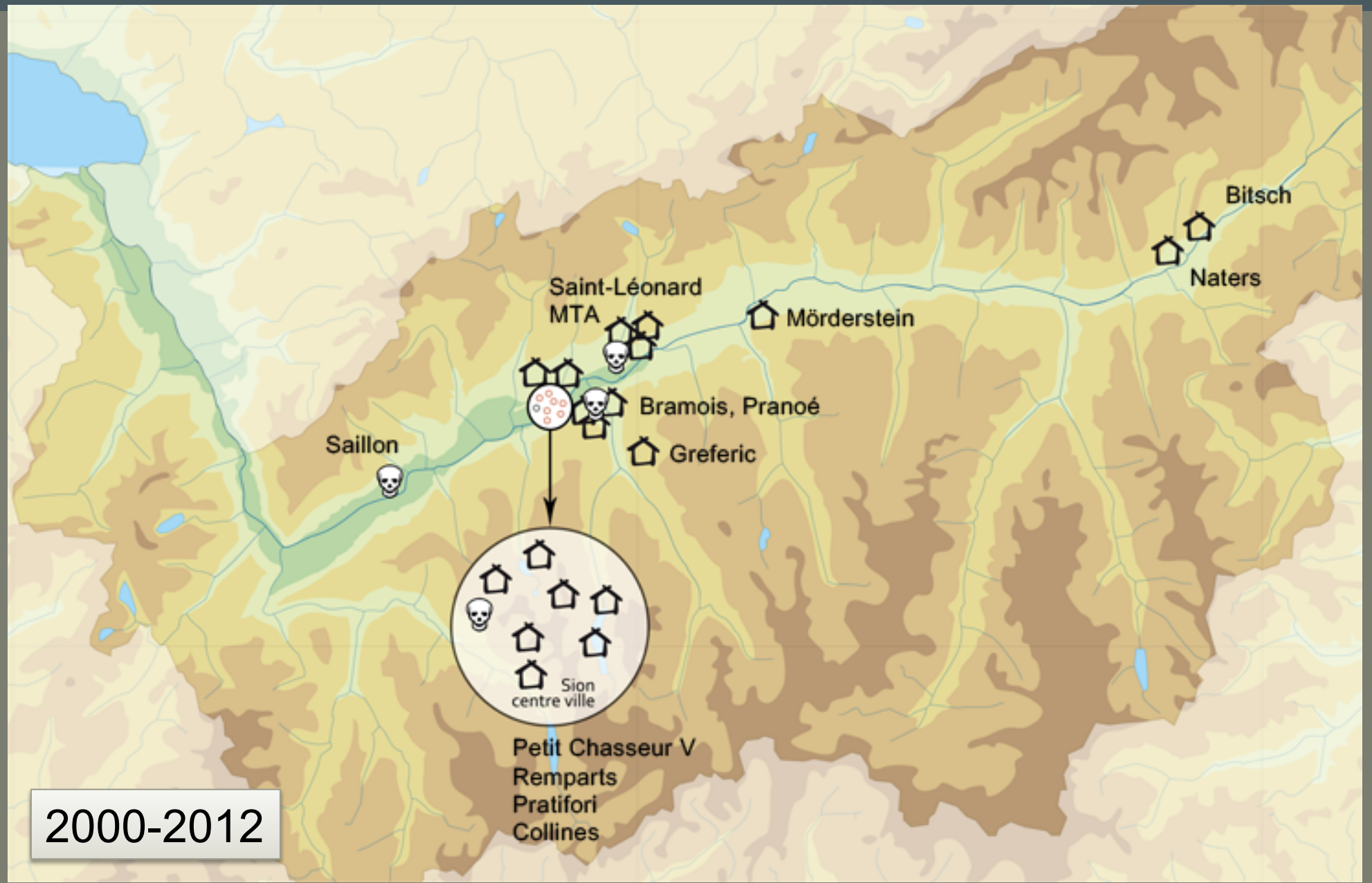

6. NOUVELLES PERSPECTIVES 2000-2012

Une séquence mésolithique et néolithique couvrant désormais sept millénaires

Période	Culture <i>faciès local (influences ext.)</i>	Sites représentatifs
Bronze ancien	1600 av J.-C.	Culture du Rhône Phase avancée Ried-Brig, Grenchols, Ayent/ Le Château
	1800 av J.-C.	Culture du Rhône Phase classique Ayent/Argnou
	2000 av J.-C.	Culture du Rhône Phase préliminaire Sion/Sous-le-scex, Loèche (dépôt), Vercorin, Ayent/Argnou
Néolithique final	2200 av J.-C.	Culture campaniforme Sion/Gillière, Petit-Chasseur, Bitsch
	2500 av J.-C.	Néolithique final II VS (<i>Auvernier?</i>) Sion/Sous-le Scex, Petit-Chasseur MVI, Barmaz
	2700 av J.-C.	Néolithique final I VS (<i>Clairvaux/Tamins?</i>) Sion/Petit-Chasseur MXII, Savièse/La Soie, Bramois, Barmaz
Néolithique moyen	3300 av J.-C.	Néolithique moyen II VS Culture de Cortaillod <i>St-Léonard</i> Sion (divers), Savièse/La Soie, Vex/Le Château
	3700 av J.-C.	Néolithique moyen II VS Culture de Cortaillod <i>Petit-Chasseur</i> Sion (divers), Savièse/La Soie, St-Léonard
	4000 av J.-C.	Néolithique moyen I VS (<i>Chasséen Ste-Uze Bouches Carrées</i>) Sion (divers), Barmaz, Savièse/LaSoie
Néolithique ancien	4700 av J.-C.	Néolithique ancien VS (<i>Isolino di Varese</i>) Sion (Tourbillon, Collines, Sous-le-Scex, Médiathèque, Planta)
Mésolithique	5500 av J.-C.	Mésolithique récent Sion/Médiathèque, Simplon, Mörderstein,
	7000 av J.-C.	Mésolithique ancien/moyen Vionnaz, Zermatt, Simplon
	9000 av J.-C.	

6. NOUVELLES PERSPECTIVES 2000-2012

ETUDIER

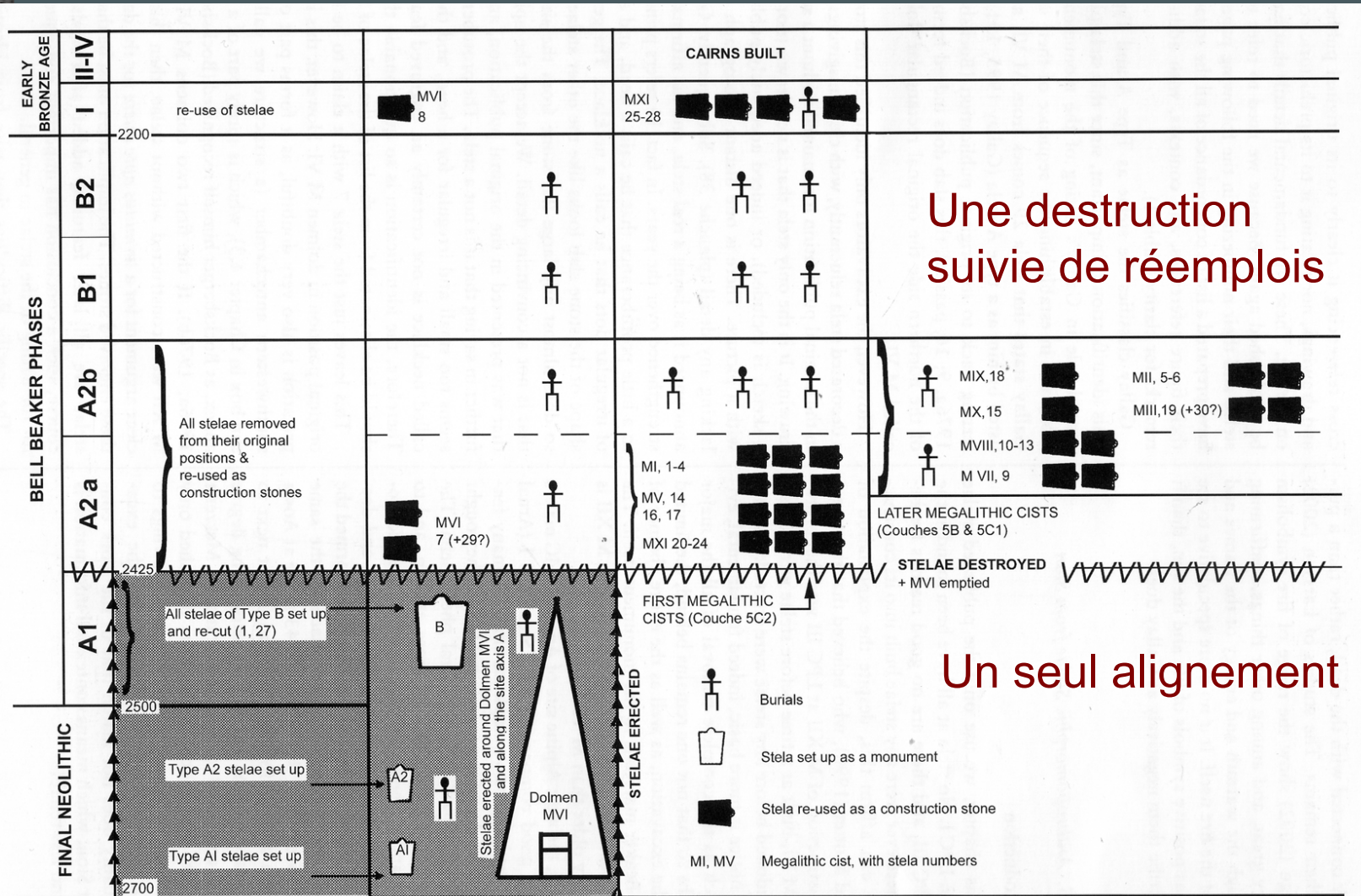

HARRISON, R, HEYD, V. 2007, *The transformation in the Third Millenium BC : the example of « Le petit-Chasseur I+III » (Sion, Valais, Switzerland)*

6. NOUVELLES PERSPECTIVES 2000-2012

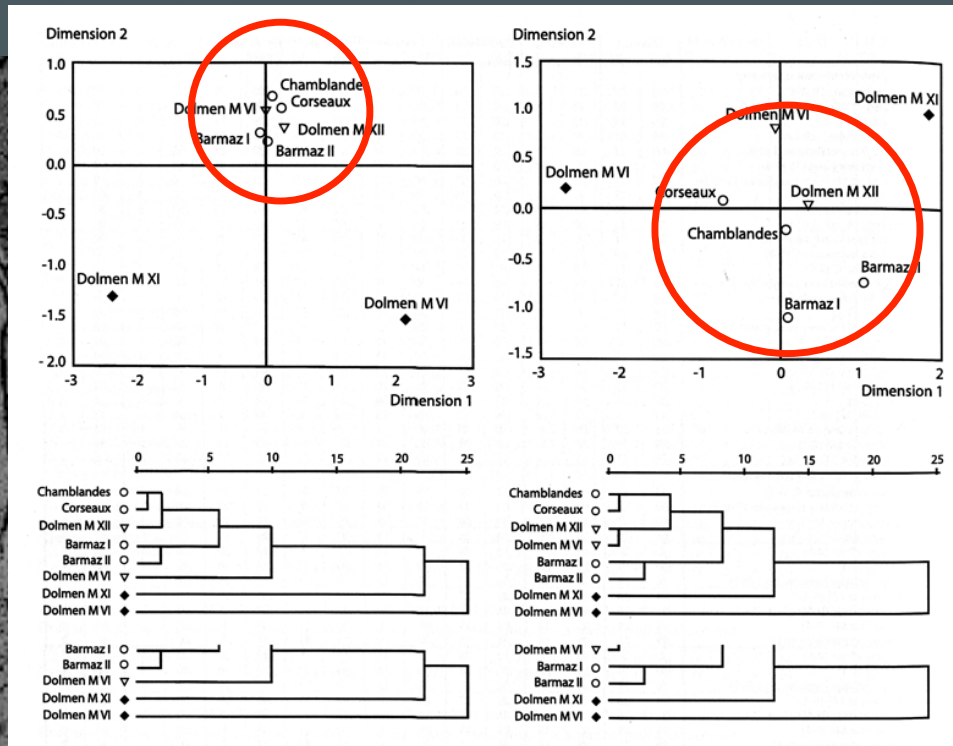

Crânes

Dents

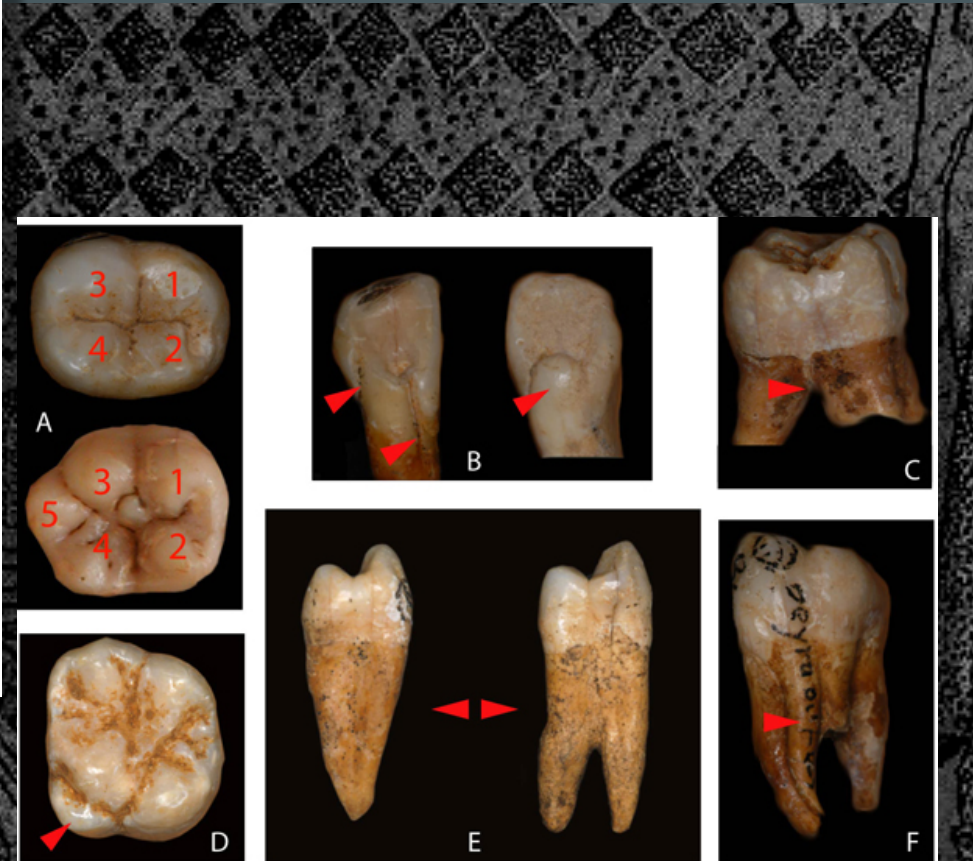

Etude des caractères osseux discrets :

Scénario 1 : arrivée d'individus étrangers par vagues successives et intégration.

Scénario 2 : recrutement différentiel selon critères sociaux ou familiaux.

Scénario 3 : combinaison 1 et 2 et remplacement partiel.

6. NOUVELLES
PERSPECTIVES
2000-2012



L'expérimentation à la recherche de modèles actualistes

6. NOUVELLES PERSPECTIVES 2000-2012



Modèles ethnologiques et recherches de l'origine de certaines matières premières :
les néphrites valaisannes

6. NOUVELLES PERSPECTIVES 2000-2012

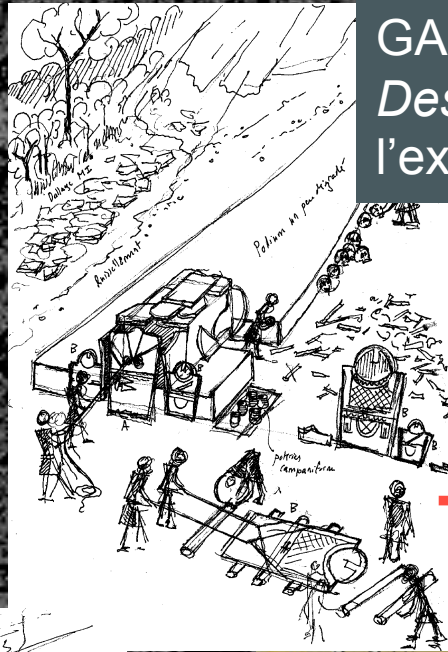

GALLAY, A. *et al.* 2006.
Des Alpes au Léman :
l'expérience de la « littérature »

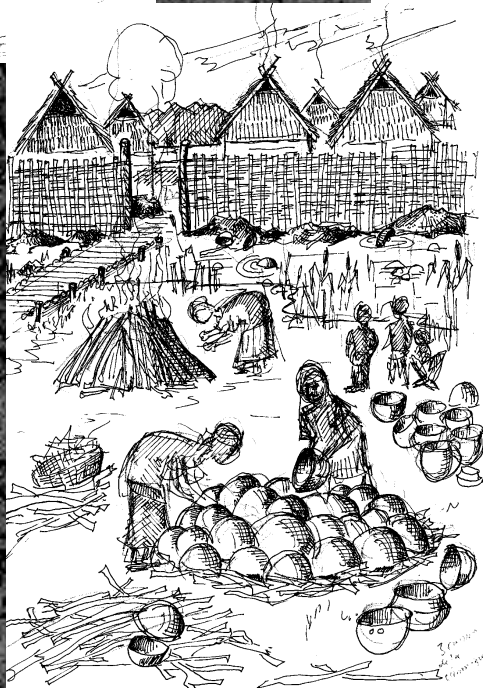

6. NOUVELLES
PERSPECTIVES
2000-2012

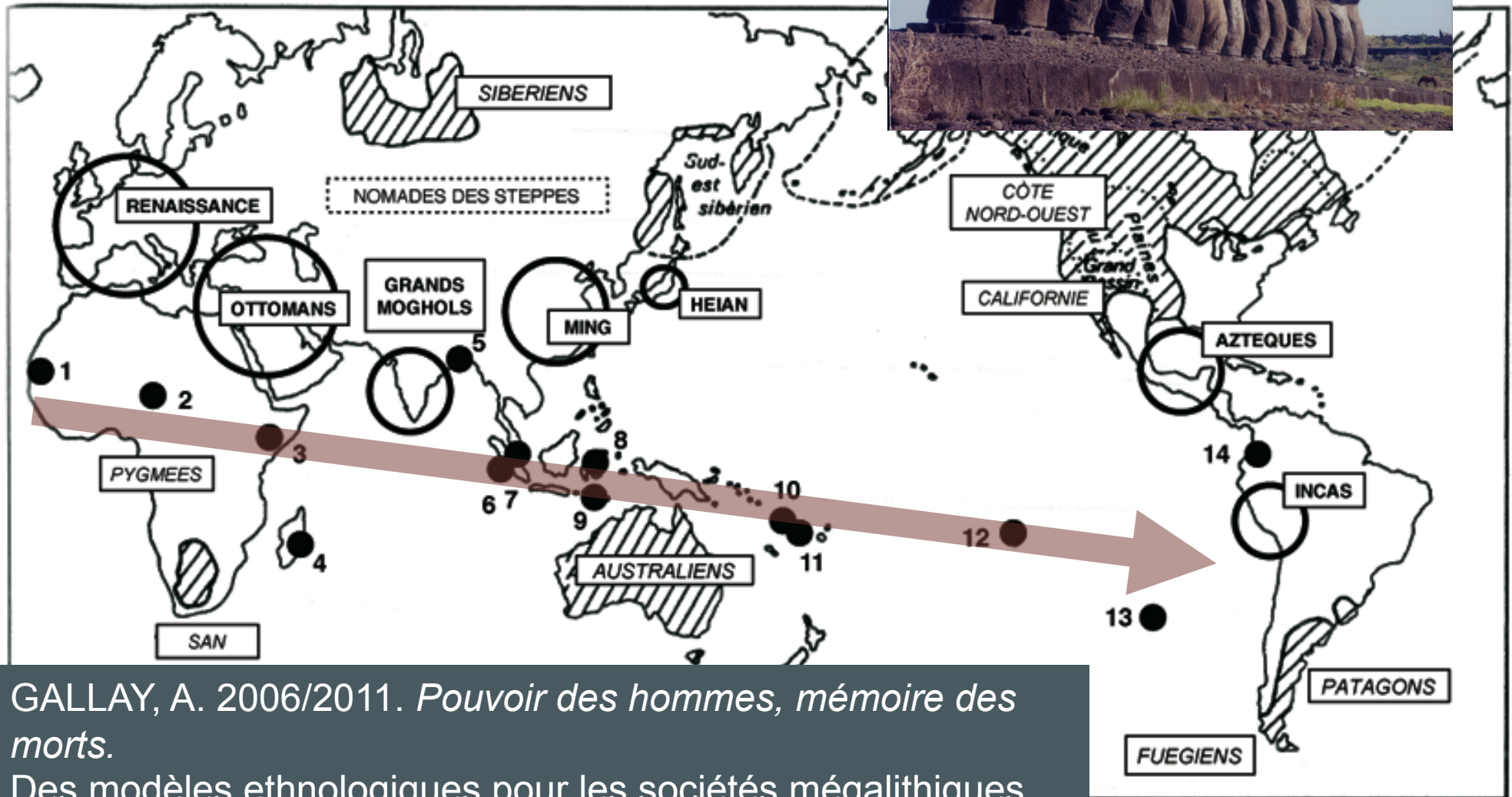

GALLAY, A. 2006/2011. *Pouvoir des hommes, mémoire des morts.*
Des modèles ethnologiques pour les sociétés mégalithiques



MERCI A TOUS